

Вентиляторы | Воздухообрабатывающие агрегаты | Воздухораспределительные устройства | Холодильные системы  
Фэнкойлы | Системы кондиционирования | Противопожарные клапаны

## Бытовые и полупромышленные кондиционеры Мультизональные системы





## Системэйр в России

- центральный офис в Москве и филиалы по всей России
- собственный завод и склад в Московской области
- большой ассортимент продукции
- профессиональная техническая поддержка
- сертифицированный Сервисный центр

ООО Системэйр появилось в результате приобретения в 2011 году компанией Системэйр АВ (Швеция) одного из своих дистрибьюторов (ООО Вентрейд) с развитой филиальной сетью. В 2021 году компания Системэйр построила собственный производственно-складской комплекс в подмосковном городе Пушкино, где разместились — новый завод, центральный склад и сервисный центр.

Цель компании Системэйр заключается в создании и реализации комплексных климатических решений и предусматривает прямое взаимодействие с экспертами в области качества воздуха помещений — проектными и монтажными организациями. Вместе мы воплощаем в жизнь как простые типовые проекты, так и сложные инновационные, такие как онкоцентры, аэропорты, вокзалы, спортивные комплексы, аквапарки, музеи и образовательные учреждения.

Сегодня, несмотря на прекращение поставок с европейских заводов после введения санкций со стороны Евросоюза, компания продолжает активно развивать собственное производство в России. Также был сформирован пул OEM-площадок в Турции, России и Китае, что позволило российскому подразделению компании сохранить широкий ассортимент поставляемой продукции.

В июле 2023 года бренд Системэйр для российского рынка будет русифицирован и перейдет на кириллицу в названии. Ребрендинг произойдет постепенно в рамках реализации стратегии развития и локализации ООО Системэйр на российском рынке.

В России продукция компании будет распространяться под брендами SYSIMPLE и SYSCOOL.



Вентиляционное оборудование для российского рынка, выпускаемое на собственном заводе в России, а также OEM-площадках под контролем компании Системэйр



Чиллеры и оборудование для кондиционирования, выпускаемые для российского рынка на OEM-площадках под контролем компании Системэйр

Последовательная смена торговых марок предполагает возможность отгрузки в ближайший год оборудования, маркированного как новой ТМ, так и предшествующей (при наличии на складе).



## Системэйр в России

Собственный завод Системэйр в России был открыт в 2021 году. Компания построила производственно-складской комплекс в подмосковном Пушкино и наладила выпуск оборудования для систем вентиляции.

Это современное высокотехнологичное производство вентиляционного оборудования в полном соответствии с европейскими нормами и международными стандартами компании.

В настоящее время завод Системэйр уже выпускает воздухообрабатывающие агрегаты серий Geniox и Torvex, канальные вентиляторы и другую продукцию для российского рынка. Ассортимент продукции завода постоянно расширяется.

Современный станочный парк от ведущих мировых производителей позволяет российскому заводу Системэйр изготавливать надёжное и качественное оборудование в минимальные сроки. Компания строго следит за качеством выпускаемого оборудования на всех этапах производства и использует только надёжные комплектующие от лучших поставщиков.

Новое промышленное здание российского завода Системэйр площадью 17700 кв.м. разделено на производственную, офисную и складскую зоны. Здание построено по современным технологиям и отвечает всем последним требованиям энергосбережения – класс энергетической эффективности А++.

Система вентиляции и кондиционирования в здании выполнена на оборудовании Системэйр, что гарантирует идеальный климат во всех помещениях и высокие показатели энергоэффективности. На входных группах и терминалах погрузки установлены воздушные завесы Frisco для комфорта и защиты от теплопотерь. Здание оснащено современными системами пожаротушения согласно стандарту FM Global. Кроме того, обеспечена охрана окружающей среды: предусмотрена вакуумная система отвода ливневых вод, а местные очистные сооружения обеспечивают полную биологическую очистку.

Новый завод, центральный склад в РФ и Сервисный центр Системэйр расположены по адресу: Московская область, г. Пушкино, 33-й км автодороги М8 Холмогоры (16 км от МКАД по Ярославскому шоссе), д. 16, стр. 3.

# Содержание

Ассортимент продукции. . . . .	4
Области применения . . . . .	6
Показатели энергоэффективности. . . . .	8
Бытовые и полупромышленные кондиционеры. . . . .	11
Мультизональные системы. . . . .	72
Дополнительные аксессуары . . . . .	114



# Ассортимент продукции

Системэйр предлагает широкий модельный ряд вентиляционного и холодильного оборудования, состоящий из вентиляторов, воздухообрабатывающих агрегатов, чиллеров, тепловых насосов и фэнкойлов. Кроме того, есть и большой выбор воздухораспределительных устройств различного типа и назначения.

Все эти продукты находят применение в различных местах, включая жилые дома, офисы, медицинские учреждения, магазины, промышленные здания, туннели, парковки, учебные заведения и спортивные центры.

## Вентиляторы Sysimple

Системэйр поставляет вентиляторы для различных применений: от небольших офисных помещений до крупных промышленных зданий. Все вентиляторы проходят испытания в лаборатории и в реальных условиях эксплуатации на соответствие всем техническим характеристикам. Все изделия изготавливаются в соответствии с требованиями стандартов по экологической безопасности. Вентиляторы и шумоглушители для прямоугольных воздуховодов производятся на заводе Системэйр в Пушкино. Sysimple — это суб-бренд компании Системэйр для стандартного вентиляционного оборудования. Линейка вентиляторов Sysimple включает в себя модели вентиляторов: канальные, крышные, термостойкие и осевые низкого давления.

Вентиляторы имеют все необходимые сертификаты, тестируются на безопасность, работоспособность и соответствие заявленным характеристикам. Широкий модельный ряд позволяет применять оборудование в различных системах вентиляции.

### Канальные вентиляторы



Канальные вентиляторы для установки в круглых воздуховодах.

### Вентиляторы для прямоугольных каналов



Канальные вентиляторы для установки в прямоугольных воздуховодах.

### Вентиляторы для квадратных каналов



Для различного применения. Есть модели для высокотемпературных сред.

### Осевые вентиляторы



Осевые вентиляторы для установки в воздуховодах или для настенного монтажа.

### Термостойкие вентиляторы



Системэйр поставляет высокотемпературные вентиляторы.

### Крышные вентиляторы



Крышные вентиляторы с круглым или квадратным присоединением.

## Компактные воздухообрабатывающие агрегаты Sysimple

Энергоэффективные воздухообрабатывающие агрегаты с утилизацией тепла и встроенной системой автоматики

**SysReco**



**Topvex**



## Воздухораспределительные устройства Sysimple

Ассортимент SYSIMPLE включает широкий выбор воздухораспределительных устройств и других принадлежностей.

**Приточные и вытяжные диффузоры**



Для потолочного и настенного монтажа.

**Приточные и вытяжные воздухораспределительные устройства**



Для потолочного и настенного монтажа.

## Противопожарная вентиляция Sysimple

Новая линейка противопожарных клапанов HELMER.

Корпуса клапанов EI90 и EI120 имеют специальную перфорированную зону либо термоизолирующую вставку в плоскости закрытой

лопатки, что позволяет значительно сократить теплопередачу с «горячей» на «холодную» часть корпуса. Пределы огнестойкости клапанов HELMER: EI60, EI90, EI120 и E60, E90.

**Противопожарные клапаны**



Клапаны предотвращающие распространение дыма и огня.

## Холодильное оборудование Syscool

Линейка холодильного оборудования включает в себя: чиллеры и тепловые насосы с воздушным охлаждением конденсатора, чиллеры и тепловые насосы с водяным охлаждением конденсатора, бесконденсаторные чиллеры, компрессорно-конденсаторные блоки и отдельные гидравлические модули.



## Фэнкойлы Syscool

Особенностью линейки SYSCOOL является разнообразие типов фэнкойлов и их конфигураций, вариативность систем управления и широкий выбор аксессуаров.





## Области применения

### Офисы

В офисных зданиях вентиляция и кондиционирование требуется в течение всего дня. Как правило, от людей, световых приборов, солнечного излучения, компьютеров выделяется тепло. Для вентиляции и кондиционирования таких помещений Системэйр рекомендует использовать воздухообрабатывающие агрегаты, которые работают совместно с компрессорно-конденсаторными блоками, а также системы кондиционирования воздуха - полупромышленные или мультizonальные системы с кассетными или канальными внутренними блоками.

### Торговые центры и магазины

Торговые центры и магазины – это помещения с большим количеством независимых климатических зон, кроме того, количество людей в магазине постоянно меняется в течение дня. Разумным будет выбор в пользу систем кондиционирования переменной производительности, которые способны обеспечить выполнение повышенных требований к параметрам воздуха в каждом помещении.







### **Промышленные и складские помещения**

Производственные помещения имеют большие площади и тепловыделение. Они часто требуют вентиляции и кондиционирования больших объемов воздуха. Системэйр предлагает широкий ассортимент агрегатов для таких помещений – от канальных высокомощных систем кондиционирования до чиллеров производительностью до 1680 кВт.

### **Образовательные и культурные учреждения**

В университетах, школах, музеях присутствие большого количества посетителей обычно сильно варьируется в течение дня. Это означает, что должна быть возможность регулирования по потребности. Часто появляется необходимость создания специальных климатических условий, например для хранения картин в музеях. Системэйр предлагает широкий спектр оборудования для кондиционирования и вентиляции таких объектов.

### **Гостиницы**

Организация кондиционирования в гостиницах отличается высокими требованиями к уровню комфорта и безопасности. Для собственника объекта важна возможность снижения эксплуатационных издержек. Системэйр предлагает несколько вариантов организации кондиционирования и вентиляции как для частных малых отелей, так и для средних и крупных гостиничных комплексов.



# Показатели энергоэффективности

## EER/COP

Энергоэффективность кондиционеров в зависимости от режима работы может быть определена коэффициентом EER (Energy Efficiency Ratio) - в режиме охлаждения или коэффициентом COP (Coefficient of Performance) - в режиме обогрева.

Коэффициент EER определяется отношением холодопроизводительности к затраченной мощности, а COP - отношением теплопроизводительности к затраченной мощности.

Производительность и потребляемая мощность зависят от условий эксплуатации кондиционера. Для расчета EER/COP используются стандартизированные значения температуры наружного воздуха +35°C - в режиме охлаждения, и +7°C - в режиме обогрева, а сами измерения проводятся при максимальной производительности системы.

Значение EER (режим охлаждения)	Значение COP (режим нагрева)
<b>A</b> EER > 3,2	<b>A</b> COP > 3,6
<b>B</b> EER > 3,0	<b>B</b> COP > 3,4
<b>C</b> EER > 2,8	<b>C</b> COP > 3,2
<b>D</b> EER > 2,6	<b>D</b> COP > 2,8
<b>E</b> EER > 2,4	<b>E</b> COP > 2,6
<b>F</b> EER > 2,2	<b>F</b> COP > 2,4
<b>G</b> EER ≤ 2,2	<b>G</b> COP ≤ 2,4

EER/COP - моментальные показатели энергоэффективности, они удобны для быстрой оценки эффективности оборудования. Сегодня они активно применяются для описания характеристик бытовых, полупромышленных и мультizonальных систем в России и зарубежом и являются основанием для деления кондиционеров по классам энергоэффективности. Класс A имеет самое низкое энергопотребление, G - наименее эффективен.

## Директива Евросоюза ErP 2009/125

Европейская директива ErP 2009/125 направлена на сокращение потребления первичных энергоносителей на 20%, увеличение производства энергии из возобновляемых источников на 20% и уменьшение выбросов

углекислого газа - на 20%. Она содержит ряд энергетических требований к расчету и минимальному уровню показателя энергоэффективности оборудования.

Для кондиционеров до 12 кВт, требования устанавливаются исходя из минимально разрешенного коэффициента сезонной энергоэффективности и уровня звукового давления:

	Производительность <6 кВт		Производительность 6-12 кВт	
	SEER	SCOP	SEER	SCOP
SEER/SCOP мин.	4,6	3,8	4,3	3,8
Макс. уровень шума внутр.	60 дБ (A)		65 дБ (A)	
Макс. уровень шума наруж.	65 дБ (A)		70 дБ (A)	

## SEER/SCOP

Коэффициенты сезонной энергоэффективности SEER (Seasonal Energy Efficiency Ratio) / SCOP (Seasonal Coefficient of Performance) производят измерения эффективности при 4 различных температурах наружного воздуха. К тому же для режима обогрева принимается во внимание 3 климатических зоны, в которых предполагается эксплуатировать оборудование: теплая, средняя и холодная. Согласно европейскому стандарту EN14825 производитель обязан указать на какую из 3-х климатических зон рассчитано оборудование и соответствующие ей параметры эффективности оборудования. Таким образом, сезонные показатели энергоэффективности оценивают характеристики работы систем кондиционирования не при максимальной производительности, а в условиях, приближенных к реальным, принимая во внимание различные режимы работы и нагрузки.

Значение SEER (режим охлаждения)	Значение SCOP (режим нагрева)
<b>A+++</b> SEER > 8,5	<b>A+++</b> SCOP > 5,1
<b>A++</b> SEER > 6,1	<b>A++</b> SCOP > 4,6
<b>A+</b> SEER > 5,6	<b>A+</b> SCOP > 4,0
<b>A</b> SEER > 5,1	<b>A</b> SCOP > 3,4
<b>B</b> SEER > 4,6	<b>B</b> SCOP > 3,1
<b>C</b> SEER > 4,1	<b>C</b> SCOP > 2,8
<b>D</b> SEER < 3,6	<b>D</b> SCOP < 2,5

# 20%

Сократить выбросы CO<sub>2</sub> в окружающую среду

# 20%

Нарастить производство энергии из возобновляемых источников

# 20%

Сократить потребление первичных энергоносителей

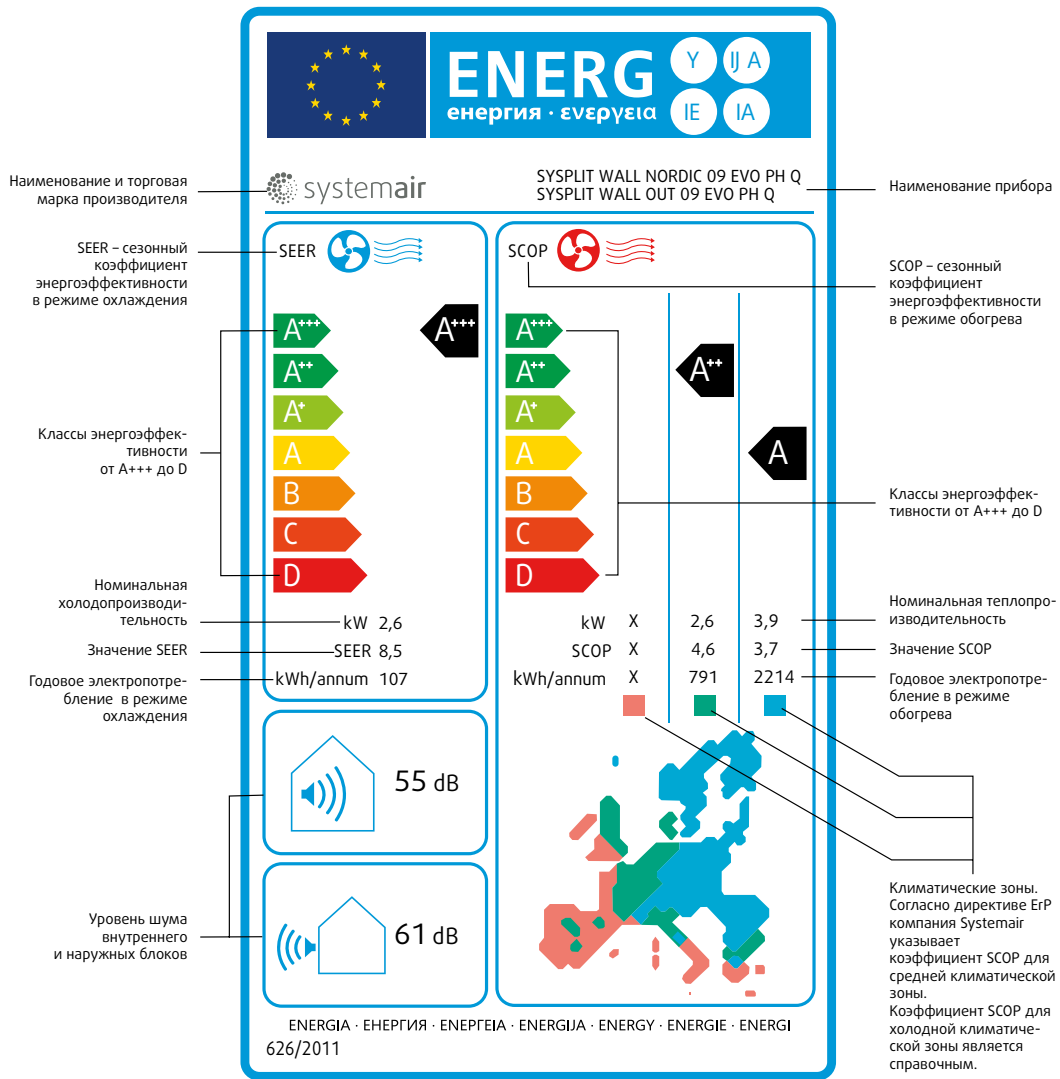

### Стикер-указатель сезонной энергоэффективности

Переход к сезонным параметрам энергоэффективности повлек за собой введение в Европе нового формата стикера энергоэффективности с 1 января 2013 года. Сезонный показатель энергоэффективности SEER/SCOP не может быть сравним с моментальным показателем энергоэффективности EER/COP, так как в расчете используются различные базовые показатели и методики. Компания Systemair использует стикер для бытового оборудования, которое соответствует директиве ERP 2009/125.

### Климатические зоны для расчета SCOP

Согласно стандарту EN14825 выделяют 3 климатические зоны для расчета показателя SCOP: теплую, среднюю и холодную. Необходимым является указание параметра SCOP для средней зоны.

Теплая зона (Афины)			
Температурные условия			
Частичная нагрузка	Снаружи		Внутри
	сухой	влажный	
-	-	-	20°C
100%	2°C	1°C	20°C
64%	7°C	6°C	20°C
29%	12°C	11°C	20°C

Средняя зона (Страсбург)			
Температурные условия			
Частичная нагрузка	Снаружи		Внутри
	сухой	влажный	
88%	-7°C	-8°C	20°C
54%	2°C	1°C	20°C
35%	7°C	6°C	20°C
15%	12°C	11°C	20°C

Холодная зона (Хельсинки)			
Температурные условия			
Частичная нагрузка	Снаружи		Внутри
	сухой	влажный	
61%	-7°C	-8°C	20°C
37%	2°C	1°C	20°C
24%	7°C	6°C	20°C
11%	12°C	11°C	20°C

## Внутренние блоки

<b>SYSPLIT</b>	Сплит-система
<b>WALL</b>	Настенный блок
<b>CASSETTE</b>	Кассетный блок
<b>CEILING</b>	Напольно-потолочный блок
<b>DUCT</b>	Канальный блок
<b>FLOOR</b>	Колонный блок
<b>SMART/SIMPLE</b>	Название модели
<b>V4/V2/V3</b>	Версия
<b>07-120</b>	Холодопроизводительность (x1000 Btu/ч)
<b>EVO</b>	Оснащение компрессором DC Inverter
<b>HP</b>	Работа на холод и на обогрев
<b>PH</b>	Работа на холод; работа на обогрев при температуре от -30°C
<b>Q</b>	Электропитание 220-240 В/1ф/50 Гц
<b>R</b>	Электропитание 380-415 В/3ф/50 Гц

**SYSPLIT WALL SMART V4 09 HP Q**

## Наружные блоки

<b>SYSPLIT/SYSPLIT SIMPLE</b>	Сплит-система
<b>WALL</b>	Наружный блок для внутреннего блока настенного типа
<b>OUT</b>	Наружный блок 1:1
<b>OUTDOOR</b>	Универсальный наружный блок
<b>FLOOR</b>	Наружный блок для колонного кондиционера
<b>DUCT</b>	Наружный блок для высокомощного канального кондиционера
<b>MULTI</b>	Наружный блок для мульти-сплит системы
<b>EVO</b>	Оснащение компрессором DC Inverter
<b>07-120</b>	Холодопроизводительность (x1000 Btu/ч)
<b>HP</b>	Работа на холод и на обогрев
<b>PH</b>	Работа на холод; работа на обогрев при температуре от -30°C
<b>Q</b>	Электропитание 220-240 В/1ф/50Гц
<b>R</b>	Электропитание 380-415 В/3ф/50Гц

**SYSPLIT WALL OUT EVO 09 HP Q**

# Бытовые и полупромышленные кондиционеры

## Бытовые сплит-системы



SYSPLIT WALL  
SIMPLE HP Q



SYSPLIT WALL  
SIMPLE EVO HP Q



SYSPLIT WALL  
SMART V4



SYSPLIT WALL  
SMART V3



SYSPLIT WALL  
SMART V2 EVO



SYSPLIT WALL  
NORDIC EVO

Стр. 20-38

## Инверторные мультисплит-системы



SYSPLIT MULTI EVO  
SYSPLIT SIMPLE MULTI EVO



SYSPLIT OUTDOOR MULTI EVO  
SYSPLIT SIMPLE OUTDOOR MULTI EVO



SYSPLIT CASSETTE  
MULTI EVO

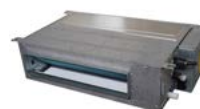

SYSPLIT MULTI  
DUCT EVO

Стр. 38-46

## Инверторные полупромышленные сплит-системы



SYSPLIT CASSETTE  
C 18 EVO



SYSPLIT CASSETTE  
24-60 EVO



SYSPLIT CEILING EVO



SYSPLIT DUCT EVO



SYSPLIT OUTDOOR EVO

Стр. 53-64

## Полупромышленные сплит-системы постоянной производительности



SYSPLIT SIMPLE  
CASSETTE



SYSPLIT SIMPLE  
CEILING



SYSPLIT SIMPLE  
DUCT



SYSPLIT SIMPLE  
OUTDOOR



SYSPLIT FLOOR



SYSPLIT DUCT

Стр. 46-51/64-71



# Бытовые и полупромышленные кондиционеры Системэйр

## Качество и надежность

Надежность кондиционеров Системэйр гарантирована многоступенчатой системой контроля качества, обеспечивающей соответствие оборудования нормам безопасности и техническим регламентам.

Новейшие технологические разработки включают полностью автоматизированную линию производства, обеспечивающую 100% точность сборки кондиционеров, беспыльные стерильные цеха для производства микросхем и полные натурные испытания долговечности оборудования в условиях от тропического до арктического климата.

## Специальное покрытие теплообменников

В линейке **SYSPLIT WALL SMART V4/V2 EVO** и **SYSPLIT SIMPLE/SIMPLE EVO** все теплообменники покрыты уникальным напылением золотого цвета, обеспечивающим надежную защиту от коррозии и высокий коэффициент теплопередачи. Благодаря этому обеспечивается долгий срок службы оборудования и наилучший комфорт в помещении.

## Самый низкий уровень шума

Один из приоритетов Системэйр — снижение уровня шума кондиционеров. Новая линейка **SYSPLIT WALL SIMPLE EVO** обладает одним из самых низких показателей уровня шума на рынке — **22 дБ(А)**.

Низкий уровень шума достигается благодаря инверторному приводу и специальной форме вентиляторов, уменьшенным вибрациям и оптимизации скорости и хода воздушного потока.

УРОВЕНЬ ШУМА:  
**22 дБ(А)**

## Экономичная эксплуатация

Экономичная эксплуатация — одна из ключевых характеристик при подборе оборудования заказчиком. Бытовые кондиционеры Системэйр имеют высокий класс энергоэффективности — от А до А+++.

Кроме того, многие модели в стандартной комплектации имеют технологические особенности, обеспечивающие выход на существенную экономию энергии: инверторные компрессоры и приводы вентиляторов, функции ночного режима и энергосбережения в режиме ожидания.

## Расширение области применения

Эксклюзивная линейка **SYSPLIT WALL NORDIC EVO** открывает новые возможности кондиционирования в условиях холодного климата большей части территории России. Линейка совмещает в себе технологии **3D DC Inverter**, которые обеспечивают высокую производительность, низкий уровень шума и энергоэффективность класса А+++ при расширенном диапазоне наружных температур: работа на охлаждение — от -15°C, на обогрев от -30°C.

Таким образом, **SYSPLIT WALL NORDIC EVO** с технологией **3D DC INVERTER** может стать незаменимым решением для кондиционирования и отопления помещений круглый год.

## Сбалансированный модельный ряд и наличие на складах в 12 регионах России

Модельный ряд бытовых и полупромышленных кондиционеров Системэйр разработан с учетом потребностей малых и средних помещений, обеспечивает комфортное кондиционирование в совокупности с экономичным энергопотреблением.

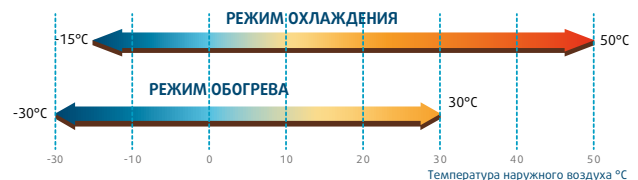

Линейка бытовых кондиционеров состоит из универсальных On/Off систем с широким диапазоном мощности — от 2,2 до 10,5 кВт; инверторных систем последнего поколения, в том числе мульти-сплит систем, с возможностью подключения до 5-ти внутренних блоков.

Модельный ряд полупромышленных кондиционеров предлагает расширенные возможности для кондиционирования небольших и средних коммерческих помещений. Широкий типоразмерный ряд, от 3,5 до 35 кВт, и выбор габаритных параметров оборудования предоставляет новые возможности оптимизации решения в зависимости от площади и технических характеристик объекта.

Оборудование доступно на складах 12 филиалов компании Системэйр в России.



Холодопроизводительность	Btu/ч	7 000	9 000	12 000	18 000	24 000	30 000	36 000
		кВт	2.2	2.6	3.5	5.3	7.0	8.2
<b>Бытовые сплит-системы постоянной производительности</b>								
	SYSPLIT WALL SMART V4	●	●	●	●	●		
	SYSPLIT WALL SMART V3						●	●
	SYSPLIT WALL SIMPLE	●	●	●	●	●		
<b>Бытовые инверторные сплит-системы</b>								
	SYSPLIT WALL SMART V2 EVO			●	●	●		
	SYSPLIT WALL NORDIC EVO		●	●				
	SYSPLIT WALL SIMPLE EVO		●	●	●	●		
<b>Бытовые и полупромышленные инверторные мультисплит-системы</b>								
	SYSPLIT WALL SMART V2 EVO SYSPLIT MULTI EVO			●	●	●		
	SYSPLIT CASSETTE MULTI EVO			●	●			
	SYSPLIT WALL SIMPLE EVO		●	●	●	●		
	SYSPLIT DUCT EVO		●	●	●	●		



Холодопроизводительность	Btu/ч	9 000	12 000	18 000	24 000	36 000	48 000	60 000	76 000	96 000	120 000
	кВт	2,6	3,5	5,3	7,0	10,5	14,0	16,0	22,0	28,0	36,0
<b>Полупромышленные сплит-системы постоянной производительности</b>											
	SYSPLIT SIMPLE CASSETTE (C)		•	•	•	•	•	•			
	SYSPLIT SIMPLE CEILING			•	•	•	•	•			
	SYSPLIT SIMPLE DUCT			•	•	•	•	•			
	SYSPLIT SIMPLE OUTDOOR		•	•	•	•	•	•			
<b>Инверторные полупромышленные сплит-системы</b>											
	SYSPLIT CASSETTE EVO			•	•	•	•	•			
	SYSPLIT CEILING EVO			•	•	•	•	•			
	SYSPLIT DUCT EVO			•	•	•	•	•			
	SYSPLIT OUTDOOR EVO			•	•	•	•	•			

Холодопроизводительность	Btu/ч	9 000	12 000	18 000	24 000	36 000	48 000	60 000	76 000	96 000	120 000
	кВт	2,6	3,5	5,3	7,0	10,5	14,0	16,0	22,0	28,0	36,0
<b>Полупромышленные системы постоянной производительности</b>											
	SYSPLIT FLOOR				•		•	•			
	SYSPLIT DUCT								•	•	•

# Преимущества кондиционеров Systemair

## Энергосбережение

### А/А+++ класс энергоэффективности

Линейки SYSPLIT WALL SMART V4 и SYSPLIT WALL SIMPLE имеют А класс энергоэффективности. Линейки SYSPLIT WALL SMART V2 EVO/NORDIC EVO и SYSPLIT WALL SIMPLE EVO имеют европейские стандарты сезонной энергоэффективности SEER/SCOP A+++.

### Технология 3D DC Inverter

Позволяет получить наивысшую производительность при минимальных затратах энергии и уровне шума. 3D DC инвертор — это сочетание DC-компрессора, DC-двигателя внутреннего блока и DC-двигателя наружного блока.

### Ночной режим

Функция ночного режима позволяет поддерживать комфортный температурный режим в помещении при сниженном энергопотреблении и уровне шума. При включении функции кондиционер работает по заданному алгоритму в течение 7 часов: первые 2 часа температура воздуха изменяется (охлаждение/обогрев) на один градус в час, затем поддерживается на одном уровне в течение 5 часов, после чего кондиционер отключается.

### Энергосберегающий режим

Электропотребление в режиме ожидания снижено на 70% – до 1 Вт.

## Надежность и удобство при монтаже и обслуживании

### Самодиагностика и функция защиты от утечки хладагента

Дополнительная защита компрессора позволяет обнаружить неполадку и предупредить выход оборудования из строя. Экономит время определения причины неполадок.

### Эффективная конструкция теплообменника

Для повышения коэффициента теплопередачи в теплообменниках использованы трубки с увеличенным числом витков. Большая площадь теплообмена увеличивает эффективность работы сплит-системы.

### Противопожарная защита блока управления

Современная конструкция наружных блоков предусматривает дополнительную защиту блока управления от внутреннего возгорания.

### Наружный блок последнего поколения

Последнее поколение наружных блоков отличается долговечностью за счет особо прочной конструкции с уникальной геометрией ребер жесткости. Перевернутая конструкция блока управления обеспечивает дополнительную защиту от пыли и влаги. Кроме того, значительно сокращено количество деталей и креплений, что существенно облегчает монтаж и сокращает время на установку блока.

### Выбор стороны подключения дренажной линии

В современных моделях можно выбрать сторону отвода конденсата в зависимости от особенностей расположения внутреннего блока в помещении.

### Sea View

Все теплообменники имеют уникальное антикоррозийное покрытие SeaView золотистого цвета. Покрытие Sea View значительно улучшает эффективность теплообмена и увеличивает срок службы сплит-системы. Sea View позволяет устанавливать сплит-системы в условиях повышенной влажности и агрессивной среды.

### Антикоррозийный корпус

Корпус наружного блока сделан из оцинкованной стали и имеет лакокрасочное антикоррозийное покрытие.

### Высококачественный пластик

Прочный высококачественный пластик внутреннего блока обеспечивает презентабельный внешний вид, а также уменьшает вибрации, тем самым снижает уровень шума.

### Защита от перепадов напряжения

Созданные специально для российских условий эксплуатации, кондиционеры выдерживают большие перепады напряжения.

### Низкотемпературный комплект

С использованием низкотемпературного комплекта, состоящего из регулятора давления конденсации, нагревателей картера, капиллярной трубки и дренажа, кондиционеры могут работать на охлаждение при температуре от -30°C.

### Простота электрических соединений

Значительно упрощен процесс подключения кабеля между внутренним и внешним блоком.

## Здоровье и безопасность

### Хладагенты

Экологически безопасные хладагенты R 410A и R 32.

### Самоочистка испарителя внутреннего блока

Защищает от образования бактерий и плесени на теплообменнике. При нажатии кнопки Self Clean на пульте ДУ кондиционер на некоторое время перейдет в особый режим работы. На испарителе внутреннего блока накопится конденсат, который вберет в себя частицы пыли. Далее кондиционер высушит поверхность испарителя и удалит собранную пыль.

### Ионизатор в сплит-системах SIMPLE

Ионизатор, установленный во внутренний корпус сплит-системы эффективно борется с неприятными запахами и очищает воздух от вредных частиц.

## Комфорт

### Turbo-режим / Быстрый выход на режим

Позволяет быстро выйти на заданный температурный режим.

### Низкий уровень шума воздушного потока

Оптимальная конструкция лопастей вентилятора внутреннего блока обеспечивает максимальный воздушный поток при минимальном уровне шума.

### Автораспределение воздушного потока

Автоматическая установка направления воздушного потока в зависимости от режима работы кондиционера. В режиме охлаждения жалюзи подают воздух под потолок, чтобы он плавно опускался вниз. В режиме обогрева теплый воздух подается вниз и комнатная температура повышается быстро и равномерно.

### Follow me

Функция активирует температурный датчик на пульте ДУ и позволяет поддерживать заданную температуру в той части помещения, где это необходимо.

### DC-инверторная авторегулировка скорости вентилятора

Благодаря технологии 3D DC Inverter система автоматически регулирует скорости двигателей вентиляторов внутреннего и внешнего блоков, обеспечивая более точную и комфортную подачу воздуха с наименьшими энергозатратами.

### Таймер

Позволяет пользователю задать режим, а также время вкл./выкл. кондиционера с шагом 30 мин.

### Фильтр HD

Высокоплотный фильтр тонкой очистки сдерживает мельчайшие частицы пыли.

### Фильтр Cold-Catalist в сплит-системах SMART

Расщепляет формальдегидные и другие летучие органические соединения, которые выделяются с поверхности окружающих предметов интерьера.

### БИО-фильтр

Технология Био-ферментации помогает эффективно очищать воздух от бактерий, вирусов и различных аллергенов (пыльца, шерсть, пыль и т.п.), присутствующих в воздухе.

### Запоминание расположения жалюзи

При включении кондиционера жалюзи автоматически переместятся в то же положение, в котором они были установлены до его выключения.

### Авторестарт / Сохранение настроек

При подаче электропитания после его внезапного отключения, кондиционер автоматически восстанавливает ранее заданные настройки.

### Защита от сквозняков

В режиме обогрева предотвращает подачу холодного воздуха в помещение.

### Дизайн

Все настенные кондиционеры Системэйр выполнены с учетом последних тенденций современного дизайна, благодаря которым без труда смогут стать приятным дополнением к любому оформлению вашего дома.

### Технология 3D FLOW

Линейки SYSPLIT WALL SMART V2 EVO, SYSPLIT WALL NORDIC EVO, SYSPLIT WALL SIMPLE и SYSPLIT WALL SIMPLE EVO имеют функцию автоматического качения жалюзи в двух плоскостях, что позволяет создавать идеальный микроклимат и комфорт именно там, где вы находитесь.

### Управление по Wi-Fi

Кондиционеры линейки SYSPLIT WALL SMART V2 EVO, SYSPLIT WALL NORDIC EVO и SYSPLIT WALL SIMPLE EVO имеют встроенный модуль Wi-Fi, который позволяет осуществлять управление прямо с мобильного телефона.

	Бытовые системы кондиционирования SYSPLIT								Полупромышленные системы кондиционирования SYSPLIT								
	WALL SMART V4	WALL SMART V3	WALL SMART V2 EVO	MULTI EVO	WALL NORDIC EVO	WALL SIMPLE	WALL SIMPLE EVO	SIMPLE MULTI EVO	MULTI DUCT EVO	FLOOR	CASSETTE MULTI EVO	SIMPLE CASSETTE	SIMPLE CEILING	SIMPLE DUCT	CASSETTE EVO	CEILING EVO	DUCT EVO
<b>РЕЖИМЫ РАБОТЫ</b>																	
Режим охлаждения	•	•	•	•	•	•	•	•	•	•	•	•	•	•	•	•	•
Режим обогрева	•	•	•	•	•	•	•	•	•	•	•	•	•	•	•	•	•
Режим вентиляции	•	•	•	•	•	•	•	•	•	•	•	•	•	•	•	•	•
Режим осушения	•	•	•	•	•	•	•	•	•	•	•	•	•	•	•	•	•
Автоматический выбор режима	•	•	•	•	•	•	•	•	•	•	•	•	•	•	•	•	•
<b>СИСТЕМЫ УПРАВЛЕНИЯ</b>																	
Инфракрасный пульт в комплекте	•	•	•	•	•	•	•	•	•	•	•	•	•	•	•	•	•
Подключение проводного пульта (опция)										•	•	•	•	•	•	•	
Проводной пульт в комплекте									•					•			•
Управление по Wi-Fi			•		•		•		•								
<b>ЭНЕРГОСБЕРЕЖЕНИЕ</b>																	
Энергоэффективность класса А и выше	•	•	•	•	•	•	•	•	•								
Компрессор DC INVERTER			•	•	•		•	•	•		•				•	•	•
Инверторный привод вентилятора наружного блока			•	•	•		•	•	•		•				•***	•***	•***
Экономичный режим/Ночной режим	•	•	•	•	•	•	•	•	•	•	•	•	•	•	•	•	•
Энергосберегающий режим в режиме ожидания			•	•	•		•	•	•		•						
<b>КОМФОРТ</b>																	
Быстрый выход на режим /Турбо	•	•	•	•	•	•	•	•	•	•	•				•	•	•
Автораспределение воздушного потока в зависимости от режима работы	•	•	•	•	•	•	•	•	•		•	•	•	•	•	•	•
Follow-Me	•	•	•	•	•	•	•	•	•								
Автокачание горизонтальных жалюзи	•	•	•	•	•	•	•	•	•		•	•	•		•	•	•
Автокачание вертикальных жалюзи			•	•	•	•	•	•	•	•							
Воздушный поток 360°											•	•			•		
Авторестарт /Сохранение настроек	•	•	•	•	•	•	•	•	•	•	•	•	•	•	•	•	•
Теплый старт/Защита от сквозняков	•	•	•	•	•	•	•	•	•	•	•	•	•	•	•	•	•
Таймер	•	•	•	•	•	•	•	•	•	•	•	•	•	•	•	•	•
Светодиодный дисплей	•	•	•	•	•	•	•	•	•	•	•	•	•	•	•	•	•
<b>ЗДОРОВЬЕ И БЕЗОПАСНОСТЬ</b>																	
Хладагент R32	•		•	•	•		•	•	•								
Хладагент R410A		•					•			•	•	•	•	•	•	•	•
Подмес свежего воздуха									•	•	•	•	•	•	•	•	•
Самоочистка испарителя внутреннего блока	•	•	•		•	•	•	•	•			•	•	•	•	•	•
<b>НАДЕЖНОСТЬ И И УДОБСТВО ПРИ МОНТАЖЕ И ОБСЛУЖИВАНИИ</b>																	
Самодиагностика	•	•	•	•	•	•	•	•	•	•	•	•	•	•	•	•	•
Датчик обнаружения утечек хладагента	•	•	•	•	•	•	•	•	•		•	•	•	•	•	•	•
Авторазморозка и задержка пуска компрессора	•	•	•	•	•	•	•	•	•	•	•	•	•	•	•	•	•
Защита испарителя от обмерзания	•	•	•	•	•	•	•	•	•	•	•	•	•	•	•	•	•
Выбор стороны подключения дренажной линии	•	•	•	•	•		•	•			•	•	•		•	•	•
Противопожарная конструкция блока управления	•	•	•	•	•	•	•	•	•	•	•	•	•	•	•	•	•
Единая конструкция внутреннего блока	•	•	•	•	•	•	•	•									
Встроенный дренажный насос					•				•		•	•			•		

\* Для моделей 18 000 - 60 000 Btu/h

\*\* Для моделей 76 000 - 120 000 Btu/h

\*\*\* Для моделей 18000 - 24000 Btu/h



## Кондиционер SYSPLIT WALL SMART V4

- Традиционные сплит-системы постоянной производительности.
- Класс энергоэффективности EER/COP A/A; SEER/SCOP A++/A+++.
- Инновационное покрытие теплообменника во внутреннем и наружном блоке.
- Конструкция внутренних стенок теплообменника обеспечивает наилучший коэффициент теплопередачи.
- Внутренняя подсветка индикаторов панели.
- Функция Follow Me.
- Функция самоочистки теплообменника внутреннего блока, управляемая с пульта управления.
- Система защиты от утечки хладагента.
- Полноценный обогреватель и осушитель воздуха для межсезонного использования.
- Высокоэффективный теплообменник с покрытием Sea View.
- ВIO-фильтр.



\*Оборудование с фреоном R32 поставляется с апреля 2022 года

# Сплит-система постоянной производительности SYSPLIT WALL SMART V4 07-24 HP Q

- «А» наивысший класс энергоэффективности.
- Внутренняя подсветка индикаторов панели.
- Функция Follow Me.
- Режим вентиляции без понижения температуры в помещении.
- Таймер на включение и выключение 24 часа.
- Авторестарт при возобновлении электропитания.
- Функция самоочистки теплообменника внутреннего блока, управляемая с пульта управления.
- Ночной режим работы.
- Возможность выбора стороны отвода конденсата.
- Полноценный обогреватель и осушитель воздуха для межсезонного использования.
- Гарантия 3 года.
- Высокоэффективный теплообменник с покрытием Sea View.
- В10-фильтр.



Инфракрасный пульт ДУ  
**SYSCONTROL RM 57**  
(в комплекте)



## Аксессуары:

- Беспроводной пульт SYSCONTROL RM 57 (в комплекте);
- Низкотемпературный комплект -30°C (опция).

## Габариты внутреннего блока

Модель	длина W, мм	ширина D, мм	высота H, мм
SYSPLIT WALL SMART 07 V4 HP Q	722	187	290
SYSPLIT WALL SMART 09 V4 HP Q	722	187	290
SYSPLIT WALL SMART 12 V4 HP Q	722	187	290
SYSPLIT WALL SMART 18 V4 HP Q	965	215	319
SYSPLIT WALL SMART 24 V4 HP Q	1080	226	335

## Габариты внешнего блока

Модель	длина, мм	ширина, мм	высота, мм	A, мм	B, мм
SYSPLIT WALL SMART 07 V4 HP Q	720	270	495	452	255
SYSPLIT WALL SMART 09 V4 HP Q	720	270	495	452	255
SYSPLIT WALL SMART 12 V4 HP Q	720	270	495	452	255
SYSPLIT WALL SMART 18 V4 HP Q	765	303	555	452	286
SYSPLIT WALL SMART 24 V4 HP Q	890	342	673	663	354

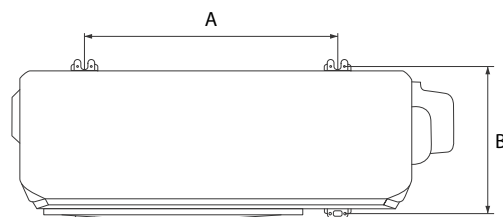
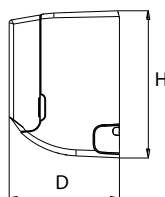
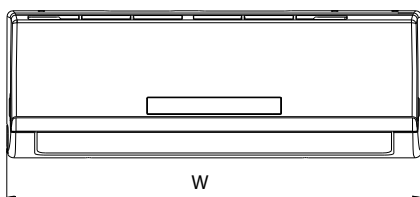

## Технические характеристики

Внутренний блок	SYSPLIT WALL SMART	07 V4 HP Q	09 V4 HP Q	12 V4 HP Q	18 V4 HP Q	24 V4 HP Q	
Наружный блок	SYSPLIT WALL OUT	07 V4 HP Q	09 V4 HP Q	12 V4 HP Q	18 V4 HP Q	24 V4 HP Q	
Хладагент		R32					
Электропитание	Вт/Ф/Гц	220-240/1/50					
Холодопроизводительность	Btu/ч	7000	9000	12000	18000	24000	
	кВт	2.05	2.64	3.52	5.28	7.03	
Потребляемая мощность при охлаждении	Вт	639	821	1096	1643	2200	
Рабочий ток	А	2.78	3.57	4.86	7.2	9.60	
Теплопроизводительность	Btu/ч	8000	9000	12000	19000	25000	
	кВт	2.34	2.64	3.52	5.57	7.33	
Потребляемая мощность при обогреве	Вт	649	730	974	1542	2035	
Рабочий ток	А	2.82	3.17	4.32	6.8	8.8	
EER/COP	W/W	3.21 A/3.61 A	3.21 A/3.61 A	3.21 A/3.61 A	3.21 A/3.61 A	3.21 A/3.61 A	
Компрессор/Производитель/Тип	GMCC/Ротационный						
<b>Внутренний блок</b>							
Расход воздуха (выс/ср/низ)	м³/ч	480/440/320	510/460/310	540/480/360	818/620/541	1150/1000/900	
Уровень звукового давления (выс/ср/низ)	дБ (А)	41.0/38.0/26.5	41.0/38.0/26.5	37.5/34.5/26.5	45/38/34.5	49/45.5/34.5	
Габариты блока без упаковки (Д x Ш x В)	мм	722x187x290	722x187x290	722x187x290	965x215x319	1080x226x335	
Масса (нетто/брутто)	кг	8.1/10.4	8.1/10.4	8.1/10.4	12.1/15.3	15.0/18.6	
Габариты блока с упаковкой (Д x Ш x В)	мм	790x270x375	790x270x375	790x270x375	1045x305x410	1155x320x415	
<b>Наружный блок</b>							
Уровень звукового давления	дБ (А)	54	54	56	57	60.5	
Габариты блока без упаковки (Д x Ш x В)	мм	720x270x495	720x270x495	720x270x495	765x300x555	890x342x673	
Масса (нетто/брутто)	кг	23.9/25.6	24.2/26.0	24.2/26.0	34.5/37.0	47.9/50.9	
Габариты блока с упаковкой (Д x Ш x В)	мм	835x300x540	835x300x540	835x300x540	887x337x610	995x398x740	
Количество хладагента	кг	0.47	0.5	0.56	1.0	1.3	
Диаметр соединений	Жидкостная линия	мм (дюйм)	Ø 6.35 (1/4")	Ø 6.35 (1/4")	Ø 6.35 (1/4")	Ø 6.35 (1/4")	Ø 9.52 (3/8")
	Газовая линия	мм (дюйм)	Ø 9.52 (3/8")	Ø 9.52 (3/8")	Ø 12.7 (1/2")	Ø 12.7 (1/2")	Ø 15.9 (5/8")
	дренаж	мм	16	16	16	16	16
Сечение кабелей	Вводной	пхмм²	3x1.5	3x1.5	3x1.5	3x1.5	3x2.5
	Межблочный	пхмм²	5x1.5	5x1.5	5x1.5	5x1.5	4x1.5
Максимальная длина магистрали/перепад высот	м	20.0/8.0	20.0/8.0	20.0/8.0	25.0/10.0	25.0/10.0	
Температура внутри помещения	°C	Охлаждение +17...+32 / Обогрев 0...+30					
Наружная температура	°C	Охлаждение +18...+43 / Обогрев -7...+24					

Уровень звукового давления измерен в лаборатории завода-изготовителя на расстоянии 1 м



### Схемы электрических соединений

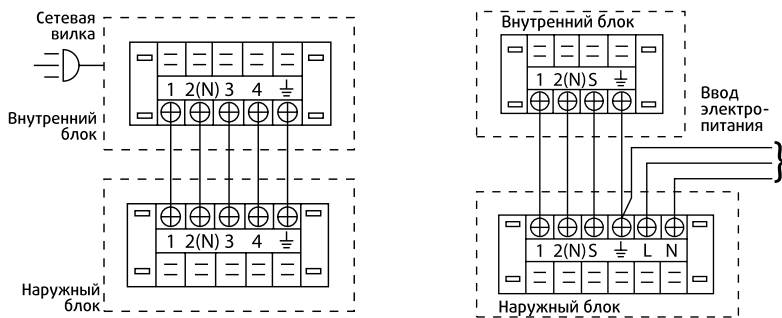

SYSPLIT WALL SMART 07 V4 HP Q  
 SYSPLIT WALL SMART 09 V4 HP Q  
 SYSPLIT WALL SMART 12 V4 HP Q  
 SYSPLIT WALL SMART 18 V4 HP Q

SYSPLIT WALL SMART 24 V4 HP Q

### Монтажные размеры

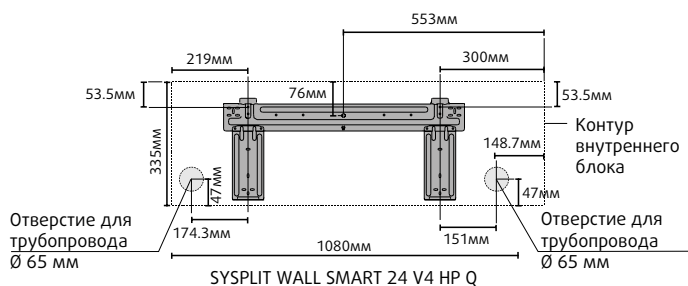
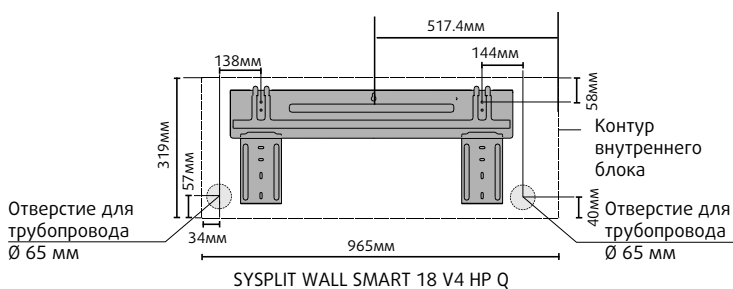
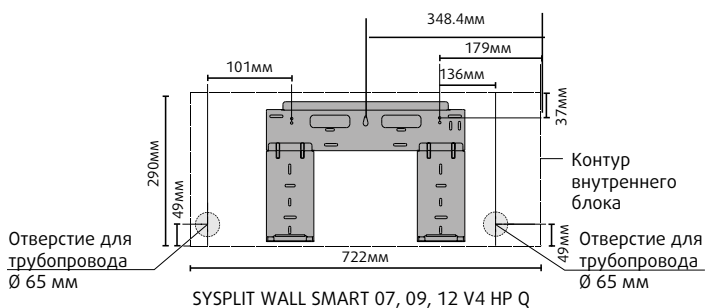

# Сплит-система постоянной производительности SYSPLIT WALL SIMPLE 07-24 HP Q

- «А» наивысший класс энергоэффективности.
- Антиоксидантный пластик.
- Функция самоочистки теплообменника внутреннего блока, управляемая с пульта управления.
- Авторестарт при возобновлении электропитания.
- Функция Follow Me.
- Качание жалюзи в 2-х плоскостях.
- Функция быстрого охлаждения помещения.
- Полноценный обогреватель и осушитель воздуха для межсезонного использования.
- Высокоэффективный теплообменник с покрытием Sea View.
- Низкий уровень шума.
- Ионизатор.
- Гарантия 3 года.
- Био-фильтр.

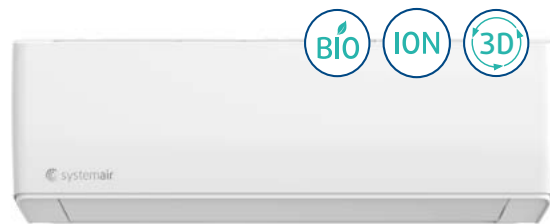

Инфракрасный пульт ДУ  
**SYSCONTROL RC-R**  
(в комплекте)

## Аксессуары:

- Беспроводной пульт SYSCONTROL RC-R (в комплекте);
- Низкотемпературный комплект -30°C (опция).

## Габариты внутреннего блока

Модель	длина W, мм	ширина D, мм	высота H, мм
SYSPLIT WALL SIMPLE 07 HP Q	788	198	292
SYSPLIT WALL SIMPLE 09 HP Q	788	198	292
SYSPLIT WALL SIMPLE 12 HP Q	788	198	292
SYSPLIT WALL SIMPLE 18 HP Q	986	225	315
SYSPLIT WALL SIMPLE 24 HP Q	986	225	315

## Габариты внешнего блока

Модель	длина W, мм	длина W1, мм	ширина D, мм	ширина D1, мм	высота H, мм	A, мм	B, мм
SYSPLIT WALL SIMPLE OUT 07 HP Q	665	725	280	312	420	431	286
SYSPLIT WALL SIMPLE OUT 09 HP Q	665	725	280	312	420	431	286
SYSPLIT WALL SIMPLE OUT 12 HP Q	730	797	285	317	545	540	289
SYSPLIT WALL SIMPLE OUT 18 HP Q	800	872	315	353	545	546	325
SYSPLIT WALL SIMPLE OUT 24 HP Q	825	915	310	370	655	540	337

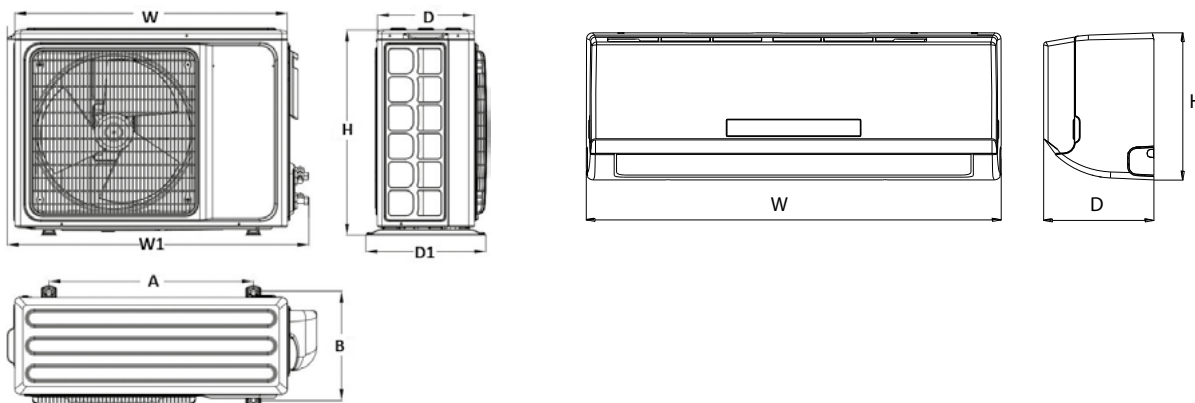

## Технические характеристики

Внутренний блок		SYSPLIT WALL SIMPLE		07 HP Q	09 HP Q	12 HP Q	18 HP Q	24 HP Q
Наружный блок		SYSPLIT WALL SIMPLE OUT		07 HP Q	09 HP Q	12 HP Q	18 HP Q	24 HP Q
Хладагент		R410A						
Электропитание	Вт/Ф/Гц	220-240 / 1 / 50						
Холодопроизводительность	Btu/ч	7200	9000	12000	18000	24000		
	кВт	2.10	2.65	3.55	5.3	7.0		
Потребляемая мощность при охлаждении	Вт	650/654*	830/826*	1090/1130*	1650	2150		
Рабочий ток	A	2.82/2.97*	3.25/3.75*	4.7/5.14*	7.3/7.5*	9		
Теплопроизводительность	Btu/ч	7.50	8530/9212*	13000/12454*	18500/18595*	26000		
	кВт	2.20	2.5/2.7*	3.55/3.65*	5.3/5.45*	7.2		
Потребляемая мощность при обогреве	Вт	609/610*	720/826*	970/1010*	1470/1510*	1970		
Рабочий ток	A	2.85/2.77*	2.9/3.39*	4.2/4.57*	6.5/6.84*	8.8		
EER/COP	W/W	3.21A/3.47A (3.21A/3.61A)*	3.21A/3.47A (3.21A/3.62A)*	3.26A/3.66A (3.23A/3.63A)*	3.21A/3.61A (3.21A/3.62A)*	3.26A/3.65A		
Компрессор/Производитель/Тип		GMCC/ Ротационный	GMCC/ Ротационный	Linda (GMCC)*/ Ротационный	GMCC (HIGHLY)*/ Ротационный	GMCC/ Ротационный		
<b>Внутренний блок</b>								
Расход воздуха (выс/ср/низ)	м³/ч	450/400/ 350/300	600/550/ 500/400	600/550/ 500/400	950/900/ 850/800	1020/950/ 900/850		
Уровень звукового давления (выс/ср/низ)	дБ (А)	32/28/25/ 23/13	32/28/25/ 23/13	33/29/26/ 24/14	37/33/29/ 27/16	39/34/31/ 29/17		
Уровень звуковой мощности (выс/ср/низ)	дБ (А)	43/39/32/25	43/39/32/25	44/40/33/26	48/43/36/28	50/45/37/30		
Габариты блока без упаковки (Д x Ш x В)	мм	788x292x198	788x292x198	788x292x198	986x315x225	986x315x225		
Масса (нетто/брутто)	кг	7.5/9.0 (8.0/11.0)*	7.5/9.0 (8.0/11.0)*	8.5/10.0 (8.5/12.0)*	13.5/15.0 (13.5/16.5)*	13.5/15.0 (13.5/17.5)*		
Габариты блока с упаковкой (Д x Ш x В)	мм	820x347x277 (880x370x290)*	820x347x277 (880x370x290)*	880x370x290	1070x385x312	1070x385x312		
<b>Наружный блок</b>								
Уровень звукового давления	дБ (А)	52	50	52	54	55		
Уровень звукового давления		41	39	41	43	44		
Габариты блока без упаковки (Д x Ш x В)	мм	665x420x280	665x420x280	730x545x285	800x545x315	825x655x310		
Масса (нетто/брутто)	кг	23.5/27 (20.0/22.0)*	23.5/27 (20.0/22.0)*	28/30 (28/33)*	36/38	45/50		
Габариты блока с упаковкой (Д x Ш x В)	мм	760x480x344	760x480x345	850x620x370	920x620x400	945x725x435		
Количество хладагента	кг	0.58 / 0.43*	0.6/0.455*	0.88/0.51*	1.45/0.98*	1.45		
Диаметр соединений	Жидкостная линия	мм (дюйм)	Ø6.35 (1/4")	Ø6.35 (1/4")	Ø6.35 (1/4")	Ø6.35 (1/4")	Ø6.35 (1/4")	
	Газовая линия	мм (дюйм)	Ø9.52 (3/8")	Ø9.52 (3/8")	Ø9.52 (3/8")	Ø12.7 (1/2")	Ø15.9 (5/8")	
	дренаж	мм	16	16	16	16	16	
Сечение кабелей	Вводной	пхмм²	сетевая вилка	сетевая вилка	сетевая вилка	3x2.5	3x1.5	
	Межблочный	пхмм²	5x1.5	5x1.0	5x1.0	2x0.75	2x0.75	
Макс. длина магистрали/перепад высот	м	20м / 10м	20м / 10м	20м / 10м	20м / 10м	25м / 15м		
Температура внутри помещения	°C	Охлаждение +17...+32 / Обогрев 0...+30						
Наружная температура	°C	Охлаждение +18**...+43 / Обогрев -7...24						

\* зависит от партии

\*\* -30 °C при использовании низкотемпературного комплекта (опция)

Уровень звукового давления измерен в лаборатории завода-изготовителя на расстоянии 1 м

**Монтажные размеры**

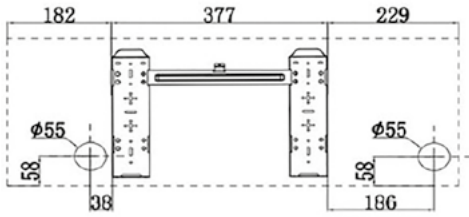

SYSPLIT WALL SIMPLE 07-12 HP

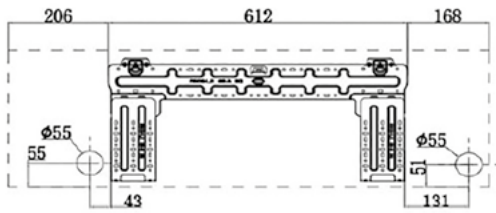

SYSPLIT WALL SIMPLE 18-24 HP

**Схемы электрических соединений**

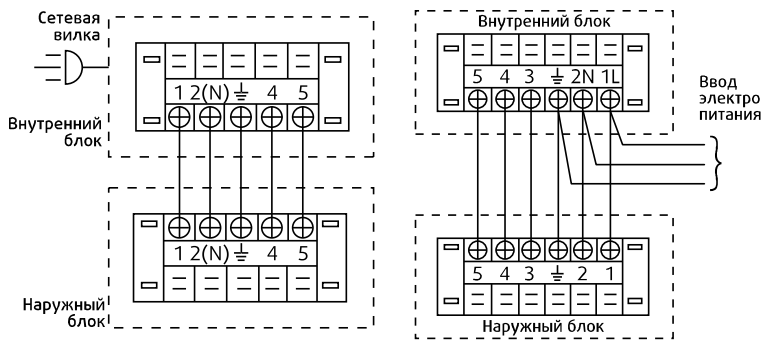

SYSPLIT WALL SIMPLE 07 HP Q  
 SYSPLIT WALL SIMPLE 09 HP Q  
 SYSPLIT WALL SIMPLE 12 HP Q  
 SYSPLIT WALL SIMPLE 18 HP Q

SYSPLIT WALL SIMPLE 24 HP Q

# Сплит-система постоянной производительности SYSPLIT WALL SMART 30-36 V3 HP Q

- Минималистичный дизайн внутреннего блока.
- Информационная панель с внутренней подсветкой.
- «А» наивысший класс энергоэффективности.
- Мощный воздушный поток.
- Встроенная система самодиагностики и защита от утечки хладагента.
- Выбор стороны отвода конденсата.
- Дополнительные функции в стандартной комплектации.
- Гарантия 3 года.
- Высокоэффективный теплообменник с покрытием Sea View.



Инфракрасный пульт ДУ  
**SYSCONTROL RM 57/RM52\*\***  
(в комплекте)



## Аксессуары:

- Беспроводной пульт SYSCONTROL RM 57/RM52\*\* (в комплекте);
- Низкотемпературный комплект -30°C (опция).

## Габариты внутреннего блока

Модель	длина W, мм	ширина D, мм	высота H, мм
SYSPLIT WALL SMART V3 30-36 HP Q	1259	282	362

## Габариты наружного блока

Модель	длина, мм	ширина, мм	высота, мм	A, мм	B, мм
SYSPLIT WALL OUT 30-36 V3 HP Q	946	410	810	673	455

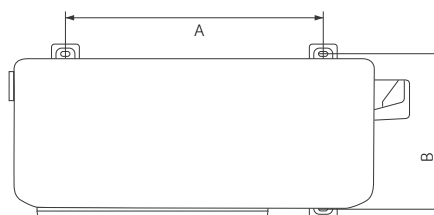
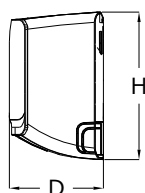
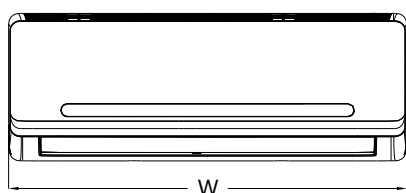

## Схемы электрических соединений

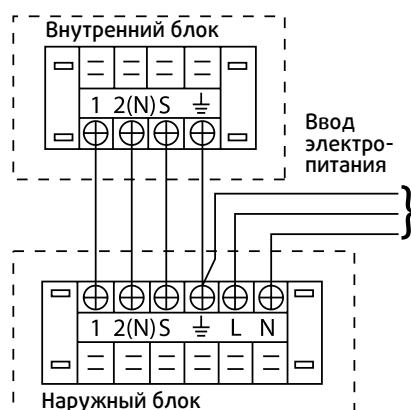

## Технические характеристики

Внутренний блок		SYSPLIT WALL SMART 30 V3 HP Q	SYSPLIT WALL SMART 36 V3 HP Q
Наружный блок		SYSPLIT WALL OUT 30 V3 HP Q	SYSPLIT WALL OUT 36 V3 HP Q
Хладагент		R410A	
Электропитание	Вт/Ф/Гц	220-240/1/50	
Холодопроизводительность	Btu/ч	28 000 / 27 300*	34 000
	кВт	8.21 / 8.00*	9,96
Потребляемая мощность при охлаждении	Вт	2556 / 2493*	3104
Рабочий ток	А	11.9 / 12.59*	14,4/15.68*
Теплопроизводительность	Btu/ч	29000 / 27300*	37000
	кВт	8.5/8.0*	10,84
Потребляемая мощность при обогреве	Вт	2354/2216*	3080/3004*
Рабочий ток	А	11/11.19*	14,3/15.17*
EER / COP		3.21 A / 3.61 A	3.21 A / 3.51 B
Компрессор	Производитель / Тип	GMCC / Ротационный	
Внутренний блок			
Расход воздуха (выс/ср/низ)	м <sup>3</sup> /ч	1450/1300/1050	1460/1370/980 (1370/1200/980)*
Уровень звукового давления (выс/ср/низ)	дБ (А)	50/45/40 (49.5/46.5/40.0)*	50/46/41 (50.8/47.1/41.7)*
Габариты блока без упаковки (Д x Ш x В)	мм	1259x282x362	1259x282x362
Масса (нетто/брутто)	кг	20.1/25.9	21.8/27.6
Габариты блока с упаковкой (Д x Ш x В)	мм	1340x380x450	1340x380x450
Наружный блок			
Уровень звукового давления	дБ (А)	58.5	61/62.5*
Габариты блока без упаковки (Д x Ш x В)	мм	946x410x810	946x410x810
Масса (нетто/брутто)	кг	62.5/68.5	70/75 (70.1/76)*
Габариты блока с упаковкой (Д x Ш x В)	мм	1090x500x875(885)*	1090x500x875(885)*
Количество хладагента	кг	2.20	2.65
Диаметр соединений	Жидкостная линия	мм (дюйм)	Ø 9.52 (3/8")
	Газовая линия	мм (дюйм)	Ø 15.9 (5/8")
	Дренаж	мм	16
Сечение кабелей	Вводной	п×мм <sup>2</sup>	3x2.5
	Межблочный	п×мм <sup>2</sup>	4x1.5
Макс. длина магистрали/перепад высот	м	25.0/10.0	25.0/10.0
Температура внутри помещения	°С	Охлаждение +17...+32 / Обогрев 0...+30	
Наружная температура	°С	Охлаждение +18...+54 / Обогрев -7...+24	Охлаждение +18...+43 / Обогрев -7...+24

\* зависит от партии

Уровень звукового давления измерен в лаборатории завода-изготовителя на расстоянии 1 м

## Монтажные размеры

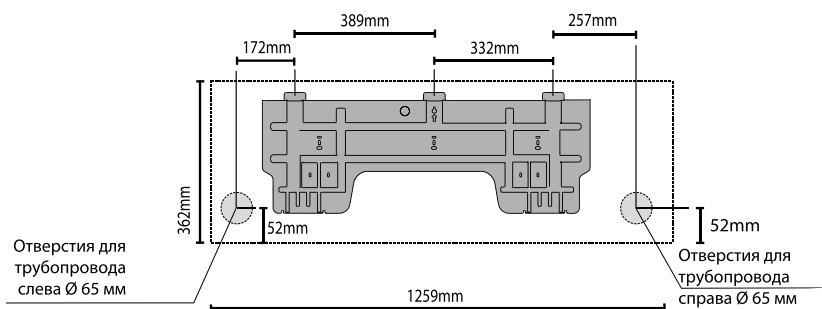

SYSPLIT WALL SMART V3 30-36 HP Q

# Инверторная сплит-система SYSPLIT WALL SMART V2 EVO 09-24 HP Q

- Инверторная технология 3D DC Inverter.
- Сезонная энергоэффективность класса A++ (SEER 7,1).
- Облегченный монтаж благодаря особой конструкции конструкции внутреннего блока.
- Уникальная система очистки фильтров.
- Внутренняя подсветка индикаторов панели.
- Функция Follow Me.
- Таймер на включение и выключение 24 часа.
- Авторестарт при возобновлении электропитания.
- Функция самоочистки теплообменника внутреннего блока, управляемая с пульта управления.
- Ночной режим работы.
- Возможность совмещения с наружными блоками SYSPLIT MULTI EVO.
- Возможность выбора стороны отвода конденсата.
- Полноценный обогреватель и осушитель воздуха для межсезонного использования.
- Гарантия 3 года.
- Автоматическое качание жалюзи в 2х плоскостях для создания объемного потока воздуха.
- В10-фильтр.
- Высокоэффективный теплообменник с покрытием Sea View.
- Управление по Wi-Fi.



Инфракрасный пульт ДУ  
**SYSCONTROL RM 57**  
(в комплекте)

## Габариты внутреннего блока

Модель	длина W, мм	ширина D, мм	высота H, мм
SYSPLIT WALL SMART 12 V2 EVO HP Q	805	193	302
SYSPLIT WALL SMART 18 V2 EVO HP Q	964	222	325
SYSPLIT WALL SMART 24 V2 EVO HP Q	1106	232	342

## Габариты наружного блока

Модель	длина, мм	ширина, мм	высота, мм	A, мм	B, мм
SYSPLIT WALL OUT 12 EVO HP Q	765	303	555	452	286
SYSPLIT WALL OUT 18 EVO HP Q	805	330	554	511	317
SYSPLIT WALL OUT 24 EVO HP Q	890	342	673	663	354

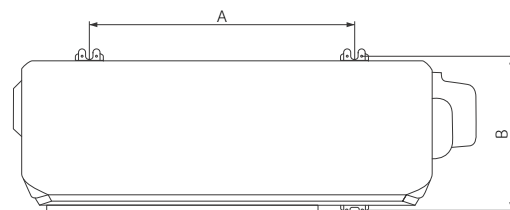
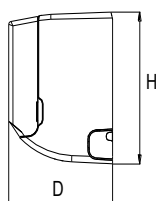
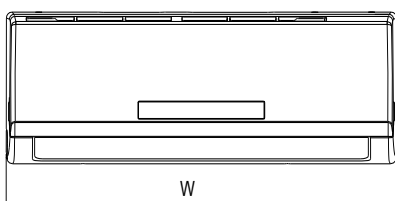

\* в зависимости от партии

## Технические характеристики

Внутренний блок	SYSPLIT WALL SMART V2		12 EVO HP Q	18 EVO HP Q	24 EVO HP Q
Наружный блок	SYSPLIT WALL OUT		12 EVO HP Q	18 EVO HP Q	24 EVO HP Q
Хладагент			R32		
Электропитание	Вт/Ф/Гц		220-240/1/50		
Холодопроизводительность	Btu/ч		12000 (4700-14700)	18000 (11610-20180)	24000 (7200-28000)
	кВт		3.52(1.38-4.31)	5.28(3.40-5.91)	8.19(2.11-8.21)
Потребляемая мощность при охлаждении	Вт		1034 (130-1650)	1550(560-1650)	2340(420-3200)
Рабочий ток	А		4.49(0.6-7.2)	6.7(2.4-9.0)	10.0(1.8-13.9)
Теплопроизводительность	Btu/ч		13000 (3640-14950)	19000 (10620-20030)	25000 (5300-28000)
	кВт		3.81(1.07-4.38)	5.57(3.11-5.87)	7.33(1.55-8.21)
Потребляемая мощность при обогреве	Вт		1027(160-1560)	1500(780-2000)	2130(300-3100)
Рабочий ток	А		4.6(0.7-6.78)	6.5 (3.5-9.0)	9.3(1.3-13.5)
SEER/SCOP	W/W		8.5A+++ / 4.6A++	7.5A++ / 4.2A+	6.5A++ / 4.0A+
Компрессор/Производитель/Тип			GMCC/Ротационный		
<b>Внутренний блок</b>					
Расход воздуха (выс/ср/низ)	м³/ч		531/414/327	800/710/540	980/860/640
Уровень звукового давления (выс/ср/низ)	дБ (А)		39/33/25	43.5/39/32	46/42/33
Габариты блока без упаковки (Д x Ш x В)	мм		805x193x302	964x222x325	1106x232x342
Масса (нетто/брутто)	кг		8.7/11.4	11.3/14.7	14.2/18.1
Габариты блока с упаковкой (Д x Ш x В)	мм		875x375x290	1045x405x310	1195x420x320
<b>Наружный блок</b>					
Уровень звукового давления	дБ (А)		53	56.5	62
Габариты блока без упаковки (Д x Ш x В)	мм		765x303x555	805x330x554	890x342x673
Масса (нетто/брутто)	кг		26.7/29.1	33.5/36.1	43.9/46.9
Габариты блока с упаковкой (Д x Ш x В)	мм		887x337x610	915x370x615	995x398x740
Количество хладагента	кг		0.62	1.10	1.45
Диаметр соединений	Жидкостная линия	мм (дюйм)	∅ 6.35 (1/4")	∅ 6.35 (1/4")	∅ 9.52 (3/8")
	Газовая линия	мм (дюйм)	∅ 9.52 (3/8")	∅ 12.7 (1/2")	∅ 15.9 (5/8")
	дренаж	мм	16	16	16
Сечение кабелей	Вводной	пхмм²	3x1,5	3x1,5	3x2,5
	Межблочный	пхмм²	5x1,5	5x1,5	5x1,5
Макс. длина магистрали/перепад высот	м		25/10	30/20	50/25
Температура внутри помещения	°С		Охлаждение +17...+32 / Обогрев 0...+30		
Наружная температура	°С		Охлаждение +16...+49 / Обогрев -15...+30		

Уровень звукового давления измерен в лаборатории завода-изготовителя на расстоянии 1 м



### Монтажные размеры

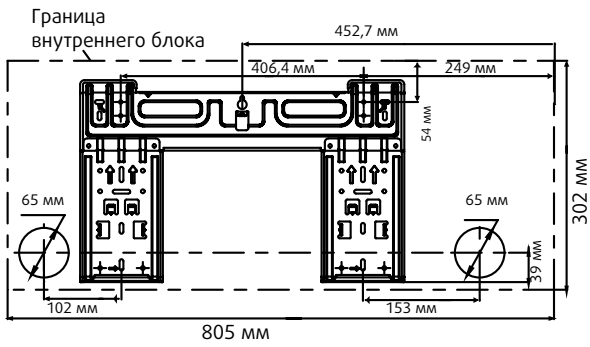

SYSPLIT WALL SMART 12 EVO V2 HP Q

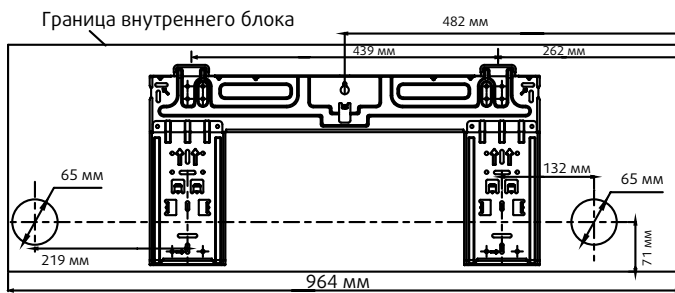

SYSPLIT WALL SMART 18 EVO V2 HP Q

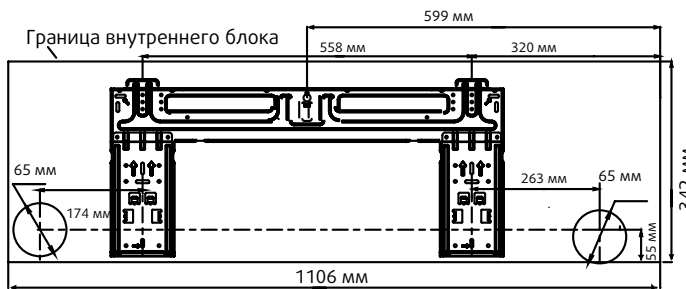

SYSPLIT WALL SMART 24 EVO V2 HP Q

### Схемы электрических соединений

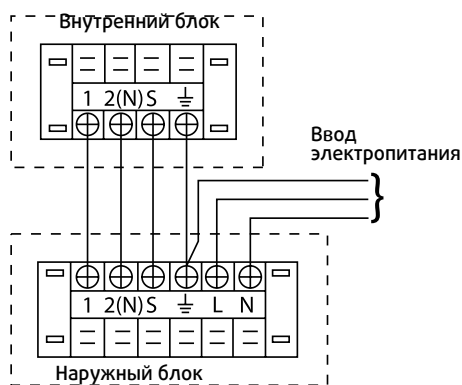

SYSPLIT WALL SMART 12 EVO V2 HP Q  
 SYSPLIT WALL SMART 18 EVO V2 HP Q  
 SYSPLIT WALL SMART 24 EVO V2 HP Q

# Инверторная сплит-система SYSPLIT WALL SIMPLE EVO 09-24 HP Q

- «А» наивысший класс эффективности.
- Антиоксидантный пластик.
- Функция самоочистки теплообменника внутреннего блока, управляемая с пульта управления.
- Авторестарт при возобновлении электропитания.
- Функция Follow Me.
- Качание жалюзи в 2-х плоскостях.
- Функция быстрого охлаждения помещения.
- Полноценный обогреватель и осушитель воздуха для межсезонного использования.
- Высокоэффективный теплообменник с покрытием Sea View.
- Низкий уровень шума.
- Ионизатор.
- Гарантия 3 года.
- Управление по Wi-Fi.
- Био-фильтр.

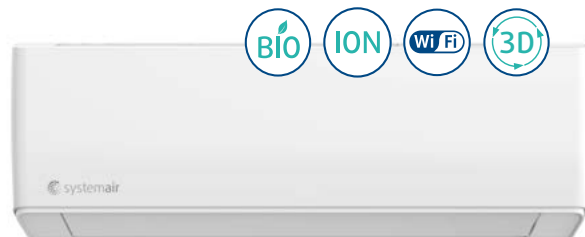

Инфракрасный пульт ДУ  
**SYSCONTROL RC-R**  
(в комплекте)

## Габариты внутреннего блока

Модель	длина W, мм	ширина D, мм	высота H, мм
SYSPLIT WALL SIMPLE 09 EVO HP Q	788	292	198
SYSPLIT WALL SIMPLE 12 EVO HP Q	788	292	198
SYSPLIT WALL SIMPLE 18 EVO HP Q	940	316	224
SYSPLIT WALL SIMPLE 24 EVO HP Q	1121	329	231

## Габариты наружного блока

Модель	длина W, мм	длина W1, мм	ширина D, мм	ширина D1, мм	высота H, мм	A, мм	B, мм
SYSPLIT WALL SIMPLE 09 OUT EVO HP Q	705/649*	803/719*	279/260*	309/278*	530/456*	480	279/253*
SYSPLIT WALL SIMPLE 12 OUT EVO HP Q	705	803	279	309	530	480	279
SYSPLIT WALL SIMPLE 18 OUT EVO HP Q	785	878	300	353	555	546	300
SYSPLIT WALL SIMPLE 24 OUT EVO HP Q	900	950	350	388	700	632	355

\* зависит от партии

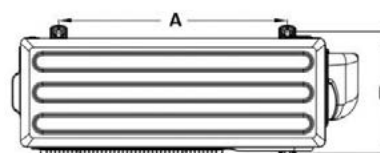
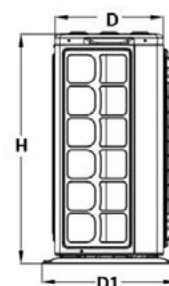
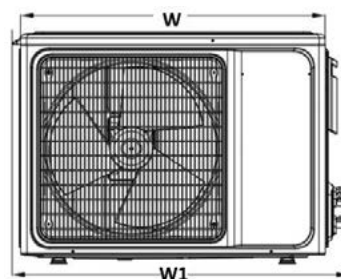
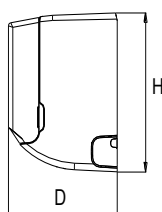
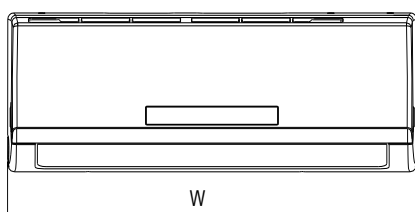

## Технические характеристики

Внутренний блок	SYSPLIT WALL SIMPLE	09 EVO HP Q	12 EVO HP Q	18 EVO HP Q	24 EVO HP Q	
Наружный блок	SYSPLIT WALL SIMPLE OUT	09 EVO HP Q	12 EVO HP Q	18 EVO HP Q	24 EVO HP Q	
Хладагент		R32				
Электропитание	Вт/Ф/Гц	220-240 / 1 / 50				
Холодопроизводительность	Вт/ч	9212 (2047-12966)	11942(2730-13989)	18084(4436-20472)	24566(6142-25249)	
	кВт	2.7 (0.6-3.8)	3.5 (0.8-4.1)	5.3 (1.3-6.0)	7.2 (1.8-7.4)	
Потребляемая мощность при охлаждении	Вт	800 (100-1600)	1180 (100-1600)	1580 (290-2100)	2200 (230-2760)	
Рабочий ток	А	3.8 (0.7-7.8)	5.6 (0.7-7.8)	7.5 (2.2-9.3)	10.0 (1.0-12.0)	
Теплопроизводительность	Вт/ч	10236 (2730-14330)	12966 (3412-13990)	19107 (4436-20472)	24566 (6142-24978)	
	кВт	3.0 (0.8-4.2)	3.8 (1.0-4.1)	5.6 (1.3-6.0)	7.2 (1.8-8.2)	
Потребляемая мощность при обогреве	Вт	850 (300-1600)	1100 (300-1600)	1550 (250-1800)	2200 (230-2530)	
Рабочий ток	А	4.1 (1.5-8.0)	4.9 (1.5-8.0)	7.0 (2.0-8.0)	9.5 (1.0-11.0)	
SEER/SCOP	W/W	6.2 A++/ 4.0 A+	6.19A++/ 4.03 A+	7.00A++/ 4.19 A+	6.53A++/4.09 A+	
Компрессор/Производитель/Тип		GMCC (HIGHLY)* / Ротационный	GMCC/Ротационный		SANYO/ Ротационный	
<b>Внутренний блок</b>						
Расход воздуха (выс/ср/низ)	м³/ч	600/550/500/400	600/550/500/400	850/730/650/550	1300/1150/1010/870	
Уровень звукового давления (выс/ср/низ)	дБ (А)	42/37/29/21	42/37/29/21	46/40/31/22	52/46/36/26	
Уровень звуковой мощности (выс/ср/низ)	дБ (А)	53/45/39/31	53/45/39/31	57/46/39/35	63/47/40/36	
Габариты блока без упаковки (Д x Ш x В)	мм	788x292x198	788x292x198	940x316x224	1121x329x231	
Масса (нетто/брутто)	кг	8.0 / 10.5	8.5/11	11.5/14.0 (10.0/13.0)*	14.0/18.0 (13.0/17.0)*	
Габариты блока с упаковкой (Д x Ш x В)	мм	880x370x290	888x370x290	1010x385x307	1210x400x327	
<b>Наружный блок</b>						
Уровень звуковой мощности	дБ (А)	61	62	62	66	
Уровень звукового давления	дБ (А)	50	51	51	55	
Габариты блока без упаковки (Д x Ш x В)	мм	705x530x279 (649x456x253)*	705x530x279	785x300x555	900x700x350	
Масса (нетто/брутто)	кг	22.5/29.0 (18.0/21.0)*	22.5/29 (22.5/26)*	28 / 32	39 / 44	
Габариты блока с упаковкой (Д x Ш x В)	мм	825x595x345 (760x510x315)*	825x595x345	888x590x367 (903x615x382)*	1020x770x430	
Количество хладагента	кг	0.56	0.56	1.3/1.03*	1.30	
Диаметр соединений	Жидкостная линия	мм (дюйм)	Ø6.35 (1/4")	Ø6.35 (1/4")	Ø6.35 (1/4")	Ø6.35 (1/4")
	Газовая линия	мм (дюйм)	Ø9.52 (3/8")	Ø9.52 (3/8")	Ø12.7 (1/2")	Ø15.9 (5/8")
	дренаж	мм	16	16	16	16
Сечение кабелей	Вводной	пхмм²	3x1.5	3x1.5	3x1.5	3x2.5
	Межблочный	пхмм²	5x1.5	5x1.5	5x1.5	5x2.5
Макс. длина магистрали/ перепад высот	м	20.0/10.0	20.0/10.0	20.0/15.0	25.0/15.0	
Температура внутри помещения	°С	Охлаждение +17...+32 / Обогрев 0...+30				
Наружная температура	°С	Охлаждение +16...+49 / Обогрев -15...+30				

\* зависит от партии

Уровень звукового давления измерен в лаборатории завода-изготовителя на расстоянии 1 м

### Монтажные размеры

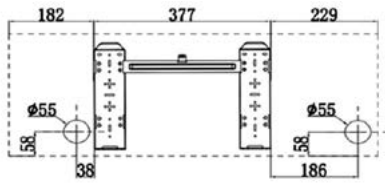

SYSPLIT WALL SIMPLE 09, 12 EVO HP Q

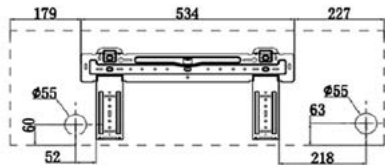

SYSPLIT WALL SIMPLE 18 EVO HP Q

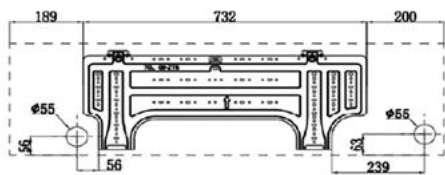

SYSPLIT WALL SIMPLE 24 EVO HP Q

### Схемы электрических соединений

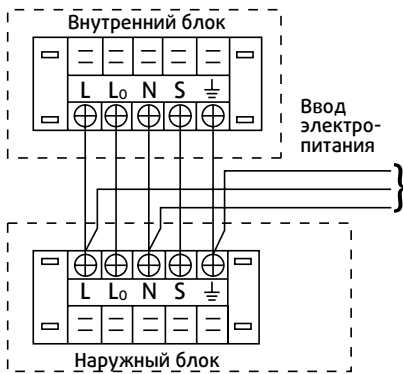

SYSPLIT WALL SIMPLE 09 - 24 EVO HP Q

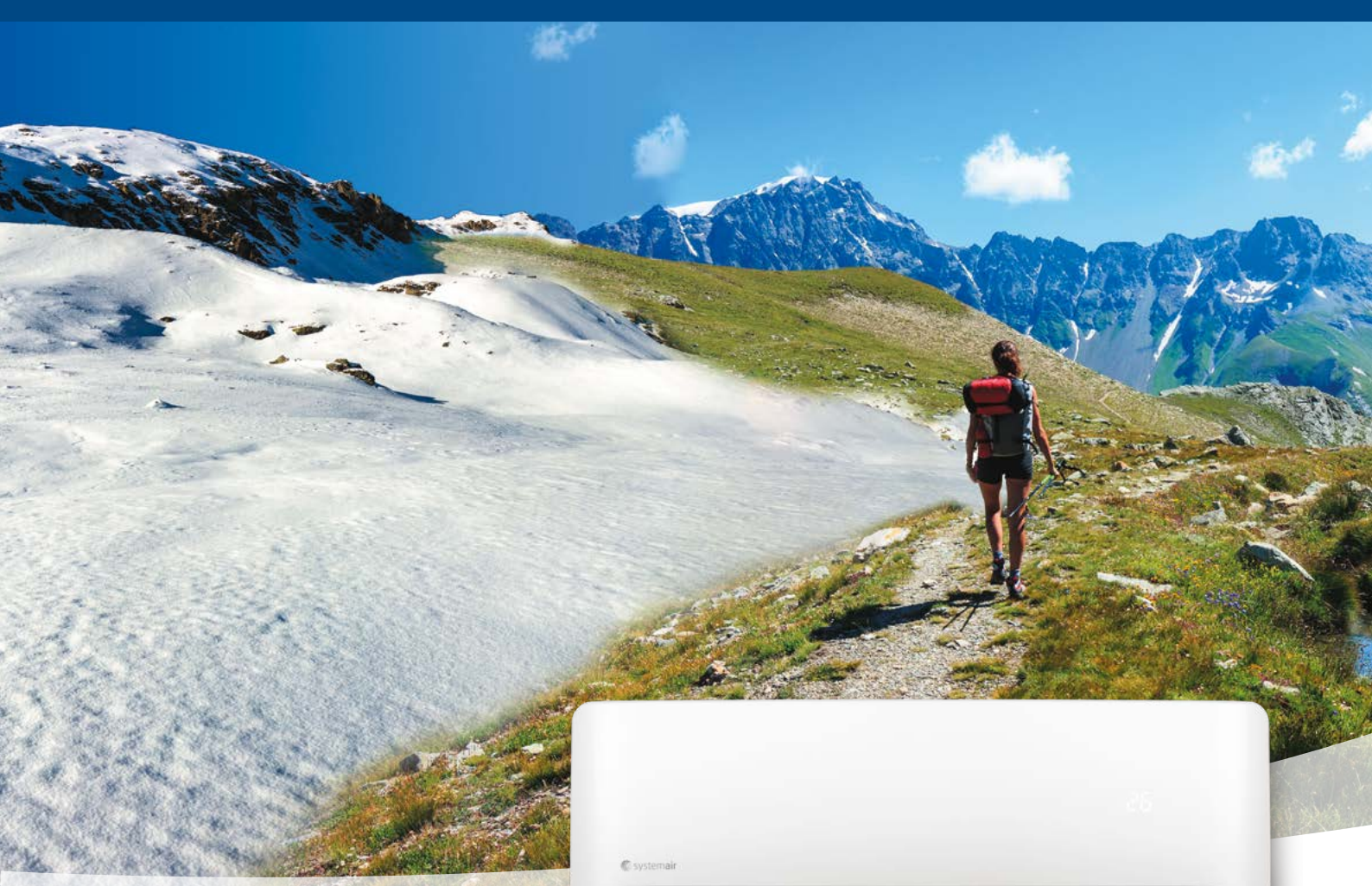

# Кондиционер SYSPLIT WALL NORDIC EVO

## Лучшее решение круглый год

### Описание

Бытовая инверторная сплит-система с расширенным диапазоном рабочих температур: мощный обогрев при температуре от  $-30^{\circ}\text{C}$ , охлаждение – от  $-15^{\circ}\text{C}$ .

### Функционал

Высокая теплопроизводительность при отрицательных температурах позволяет использовать кондиционер в качестве отопительного прибора в холодный период времени.

Функция поддержания температуры воздуха внутри помещения на уровне не ниже  $+8^{\circ}\text{C}$  предотвращает замерзание конструкции в зимний период, что особенно актуально для загородных домов и коттеджей.

### Технологии

Инверторный двухроторный компрессор 3D DC Inverter определяет высокую эффективность, долговечность и тихую работу системы при минимальных затратах электроэнергии, SEER/SCOP A+++/A++.

Инверторные приводы вентиляторов внутреннего и наружного блоков в сочетании с автоматической регулировкой воздушного потока в 2-х направлениях обеспечивают дополнительный комфорт.

4-х ступенчатая технология очистки воздуха и системы самоочистки испарителя обеспечивает комплексную защиту от бактерий, пыли, формальдегидных соединений и образования плесени.

# Инверторная сплит-система SYSPLIT WALL NORDIC EVO

Эксклюзивная сплит-система. Обеспечивает надежный обогрев помещения при температуре наружного воздуха от -30°C.

- Инверторная технология 3D DC Inverter.
- Высокая мощность при отрицательных температурах.
- Двухроторный надежный компрессор.
- Сезонная энергоэффективность класса A+++ (SEER 8,8).
- Энергосбережение в режиме ожидания.
- Система защиты от утечки хладагента и самодиагностика.
- Быстрое оттаивание и дополнительная защита наружного блока от осадков и талой воды.
- Автоматическое качание жалюзи в 2-х плоскостях.
- Функция Follow-Me.
- Дополнительные функции в стандартной комплектации.
- Гарантия 3 года.
- Высокоэффективный теплообменник с покрытием Sea View.
- Поддержание 8°C внутри помещения в зимний период.
- Встроенный ионизатор\*.
- Управление по Wi-Fi.



Инфракрасный пульт ДУ  
**SYSCONTROL RM RM52/RM57\***  
(в комплекте)

## Габариты внутреннего блока

Модель	длина W, мм	ширина D, мм	высота H, мм
SYSPLIT WALL NORDIC 09 EVO PH Q / 09 EVO V2 PH Q	802	189	297
SYSPLIT WALL NORDIC 12 EVO PH Q / 12 EVO V2 PH Q	802	189	297

## Габариты наружного блока

Модель	длина, мм	ширина, мм	высота, мм	A, мм	B, мм
SYSPLIT WALL OUT 09 EVO PH Q / 09 V2 EVO HP Q	765	303	555	452	340
SYSPLIT WALL OUT 12 EVO PH Q / 12 EVO V2 HP Q	765	333/303*	554/555*	514/452*	340

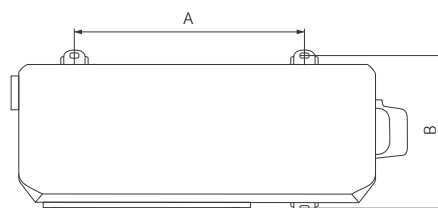
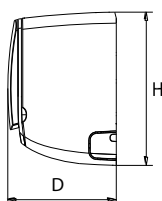
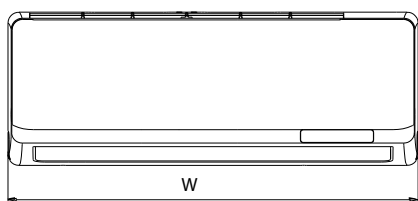

\* в зависимости от партии

## Технические характеристики

Внутренний блок		SYSPLIT WALL NORDIC	09 EVO PH Q	12 EVO PH Q
Наружный блок		SYSPLIT WALL OUT	09 EVO PH Q	12 EVO PH Q
Хладагент		R32		
Электропитание	Вт/Ф/Гц	220-240/1/50		
Холодопроизводительность	Btu/ч	9000 (3500-11000)		12000 (4700-14700)
	кВт	2.63 (1.02-3.22)		3.52 (1.38-4.30)
Потребл. мощность при охлаждении	Вт	613 (90-1140)		977 (130-1650)
Рабочий ток	A	2.66 (0.4-4.7)		4.24 (0.6-7.2)
Теплопроизводительность	Btu/ч	10000(2800-11500)		13000 (3640-14950)
	кВт	2.93 (0.82-3.37)		3.81 (1.07-4.38)
Потребл. мощность при обогреве	Вт	637 (110-1080)		977 (160-1560)
Рабочий ток	A	2.77 (0.48-4.7)		4.24 (0.7-6.78)
SEER/SCOP		9.3A+++/4.6A++		8.5A+++/4.6A++
Компрессор	Производитель/Тип	GMCC/Ротационный		
<b>Внутренний блок</b>				
Расход воздуха (выс/ср/низ)	м <sup>3</sup> /ч	483/362/303		584/477/395
Уровень звукового давления (выс/ср/низ/тих.)	дБ (А)	36.5/29.0/24.0		39.5/33.0/25.0
Габариты блока без упаковки (Д x Ш x В)	мм	802x189x297		802x189x297
Масса (нетто/брутто)	кг	8.6/11.1		8.6/11.1
Габариты блока с упаковкой (Д x Ш x В)	мм	875x285x380		875x285x375
<b>Наружный блок</b>				
Уровень звукового давления	дБ (А)	54.0		54.5
Габариты блока без упаковки (Д x Ш x В)	мм	765x303x555		765x303x555
Масса (нетто/брутто)	кг	26.7/29.1		26.7/29.1
Габариты блока с упаковкой (Д x Ш x В)	мм	887x337x610		887x337x610
Количество хладагента	кг	0.62		0.62
Диаметр соединений	Жидкостная линия	мм (дюйм)	Ø 6.35 (1/4")	
	Газовая линия	мм (дюйм)	Ø 9.52 (3/8")	
	Дренаж	мм	Ø 16	
Сечение кабелей	Вводной	п×мм <sup>2</sup>	3×1.5	
	Межблочный	п×мм <sup>2</sup>	5×1.5	
Макс. длина магистрали/перепад высот	м	25/10		
Температура внутри помещения	°C	Охлаждение +17...+32 / Обогрев 0...+30		
Наружная температура	°C	Охлаждение -15...+50/ Обогрев -30...+24		

Уровень звукового давления измерен в лаборатории завода-изготовителя на расстоянии 1 м

## Монтажные размеры

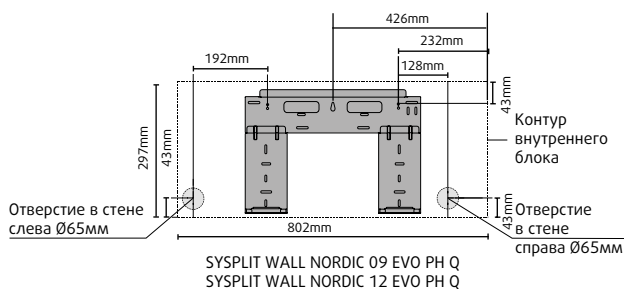

## Схемы электрических соединений

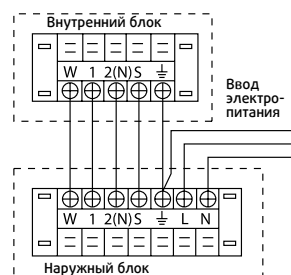

SYSPLIT WALL NORDIC 09,12 V2 EVO PH Q

# Инверторная мультисплит-система SYSPLIT MULTI EVO

- Подключение от 2-х до 4-х внутренних блоков к одному наружному блоку.
- Совместимы с внутренними блоками **SYSPLIT WALL SMART V2 EVO 09-24 HP Q**, **SYSPLIT CASSETTE MULTI EVO 12-18 HP Q**.
- Сезонная энергоэффективность класса A++ (SEER 6,4).
- Технология 3D DC Inverter.
- Двухроторный компрессор наружного блока – надежный, эффективный, тихий.
- Суммарная длина магистрали до 60 м.
- Перепад высот до 15 м.
- Работа на охлаждение и обогрев при наружной температуре от -15°C.
- Гарантия 3 года.



## Технические характеристики

Наружный блок	SYSPLIT	MULTI2 18 EVO HP Q	MULTI2 27 EVO HP Q	MULTI4 36 EVO HP Q	
Хладагент		R32			
Электропитание	Вт/Ф/Гц	220-240/1/50			
Холодопроизводительность	Btu/ч	18000(7800~19500)	27000(10300~28000)	36000(10650~38000)	
	кВт	5.28 (2.29-5.72)	7.91 (3.02 -8.21)	10.55 (3.12-11.14)	
Потребл. мощность при охлаждении	Вт	1635(690~2000)	2450(230~3120)	3520(200~4100)	
Рабочий ток	A	7.3(3.2~9.0)	11.2 (1.8~14)	15.5 (2.2~18)	
Теплопроизводительность	Btu/ч	19000(8200~19600)	28000(8100~28000)	36000(10600~42800)	
	кВт	5.57 (2.4 -5.74)	8.21(2.37-8.21)	10.55 (3.12-12.54)	
Потребл. мощность при обогреве	Вт	1500(600~1780)	2210(330~2900)	2930(640~3700)	
Рабочий ток	A	6.6(2.80~7.95)	10.1(2.5~13)	12.8(3.5~16.3)	
SEER/SCOP		6.1 A++/ 3.8 A	6.1 A++/ 4.0 A	6.1 A++/ 3.8 A	
Компрессор	Производитель/Тип	GMCC/Ротационный			
Наружный блок					
Уровень звукового давления	дБ (А)	54	58	62	
Габариты блока без упаковки (Д x Ш x В)	мм	805x330x554	890x342x673	946x410x810	
Масса блока без упаковки	кг	35.0	48.0	68.8	
Габариты блока с упаковкой (Д x Ш x В)	мм	915x370x615	1030x438x750	1090x500x865	
Масса блока с упаковкой	кг	38.0	51.8	75.6	
Количество хладагента	кг	1.25	1.85	2.1	
Диаметр соединений	Жидкостная линия	мм (дюйм)	2 x Ø 6.35 (1/4")	3 x Ø 6.35 (1/4")	4 x Ø 6.35 (1/4")
	Газовая линия	мм (дюйм)	2 x Ø 9.52 (3/8")	3 x Ø 9.52 (3/8")	3 x Ø 9.52 (3/8") + 1 x Ø 12.7 (1/2")
Сечение кабелей	Дренаж	мм	Ø 16		
	Вводной	п×мм <sup>2</sup>	3x1.5	3x2.5	3x2.5
	Межблочный	п×мм <sup>2</sup>	4x1.5		
Максимальная длина магистрали	м	25	30	35	
Максимальная суммарная длина магистрали	м	40	60	80	
Максимальный перепад высот если наружный блок выше/ниже внутреннего	м	10/15	10/15	10/15	
Температура внутри помещения	°C	Охлаждение +17...+32 / Обогрев 0...+30			
Наружная температура	°C	Охлаждение -15...+50 / Обогрев -15...+24			

Уровень звукового давления измерен в лаборатории завода-изготовителя на расстоянии 1 м



# Инверторная мультисплит-система SYSPLIT MULTI EVO



Таблица совместимости наружных и внутренних блоков

Внутренний блок	SYSPLIT MULTI2 18 EVO HP Q	SYSPLIT MULTI3 27 EVO HP Q	SYSPLIT MULTI4 36 EVO HP Q
SYSPLIT WALL SMART 09 V2 EVO HP Q	•	•	•
SYSPLIT WALL SMART 12 V2 EVO HP Q	•	•	•
SYSPLIT WALL SMART 18 V2 EVO HP Q	•	•	•
SYSPLIT WALL SMART 24 V2 EVO HP Q			•
SYSPLIT CASSETTE MULTI 12 EVO HP Q	•	•	•
SYSPLIT CASSETTE MULTI 18 EVO HP Q	•	•	•

Возможные комбинации наружных и внутренних блоков

## SYSPLIT MULTI2 18 EVO HP Q

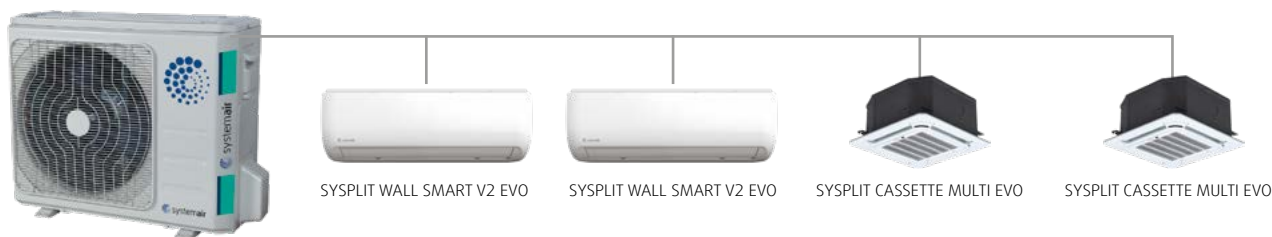
Один блок	Два блока
9	9 + 9
12	9 + 12*
18	9+18**
	12+12**

## SYSPLIT MULTI3 27 EVO HP Q

Один блок	Два блока	Три блока
9	9 + 9	9 + 9 + 9
12	9 + 12	9 + 9 + 12*
18	9 + 18	9 + 9 + 18*
24	12 + 12	9 + 12 + 12*
	12 + 18*	9+12+18**
	18+18**	12+12+12**

## SYSPLIT MULTI4 36 EVO HP Q

Один блок	Два блока	Три блока	Четыре блока
9	9 + 9	9+9+9	9+9+9+9
12	9 + 12	9+9+12	9+9+9+12*
18	9 + 18	9+9+18	9+9+9+18**
24	9 + 24	9+9+24*	9+9+12+12*
	12 + 12	9+12+12	9+9+12+18**
	12 + 18	9+12+18*	9+12+12+12**
	12 + 24	9+12+24**	9+12+12+18**
	18 + 18	9+18+18**	12+12+12+12**
		12+12+12	12+12+12+18**
		12+12+18*	
		12+12+24**	
		12+18+18**	

\* при одновременной работе всех внутренних блоков возможно падение производительности

\*\* не допускается одновременная работа всех внутренних блоков

# Настенные инверторные мультисплит-системы SYSPLIT WALL SMART V2 EVO 09-24 HP Q

- Инверторная технология 3D DC Inverter.
- Сезонная энергоэффективность класса A++ (SEER 7,1).
- Уникальная система очистки фильтров.
- Внутренняя подсветка индикаторов панели.
- Функция Follow Me.
- Режим вентиляции без понижения температуры в помещении.
- Таймер на включение и выключение 24 часа.
- Авторестарт при возобновлении электропитания.
- Функция самоочистки теплообменника внутреннего блока, управляемая с пульта управления.
- Ночной режим работы.
- Возможность выбора стороны отвода конденсата.
- Полноценный обогреватель и осушитель воздуха для межсезонного использования.
- Гарантия 3 года.
- Высокоэффективный теплообменник с покрытием Sea View.
- ВЮ-фильтр.
- Управление по Wi-Fi.
- Автоматическое качание жалюзи в 2х плоскостях для создания объемного потока воздуха.



Инфракрасный пульт ДУ  
**SYSCONTROL RM57**  
(в комплекте)

## Технические характеристики

Внутренний блок	SYSPLIT WALL SMART V2	09 EVO HP Q	12 EVO HP Q	18 EVO HP Q	24 EVO HP Q
Хладагент	R32				
Электропитание	Вт/Ф/Гц	220-240/1/50			
Холодопроизводительность	Вт/ч	9000(3500-11000)	12000(4700-14700)	18000(11610-20180)	24000(7200-28000)
	кВт	2.6 (1.03-3.22)	3.52(1.96-6.21)	5.28(1.96-6.21)	8.19(3.05-8.21)
Потребл. мощность при охлаждении	Вт	628 (90-1140)	1034 (130-1650)	1550(560-1650)	2340(420-3200)
Рабочий ток	А	2.73(0.4-4.9)	4.49(0.6-7.2)	6.7(2.4-9.0)	10.0(1.8-13.9)
Теплопроизводительность	Вт/ч	10000(2800~11500)	13000(3640~14950)	19000(10620~20030)	25000(5300~28000)
	кВт	2.93(0.82-3.37)	3.81(1.07-4.38)	5.57(3.11-5.87)	7.33(1.55-8.21)
Потребл. мощность при обогреве	Вт	666(110-1080)	1027(160-1560)	1500(780-2000)	2130(300-3100)
Рабочий ток	А	2.90(0.48-4.7)	4.6(0.7-6.78)	6.5(1-/-)	9.3(1.3-13.5)
<b>Внутренний блок</b>					
Расход воздуха (выс/ср/низ)	м³/ч	480/365/305	531/414/327	540/710/800	980/860/640
Уровень звукового давления (выс/ср/низ)	дБ (А)	36.5/29/24	39/33/25	43.5/39/32	46/42/33
Габариты блока без упаковки (Д x Ш x В)	мм	805x193x302	805x193x302	964x222x325	1106x232x342
Масса (нетто/брутто)	кг	8.7/11.4	8.7/11.4	11.3/14.7	14.2/18.1
Габариты блока с упаковкой (Д x Ш x В)	мм	875x375x290	875x375x290	1045x405x310	1195x420x320

\* настенный внутренний блок SYSPLIT WALL SMART 24 V2 EVO HP Q нельзя комбинировать с кассетными блоками SYSPLIT CASSETTE MULTI EVO  
Уровень звукового давления измерен в лаборатории завода-изготовителя на расстоянии 1 м

# Кассетные инверторные мультисплит-системы SYSPLIT CASSETTE MULTI EVO

- Инверторное управление работой компрессора DC Inverter.
- Декоративная панель с обдувом 360°, цифровой дисплей.
- Автоматический привод воздушных заслонок.
- Встроенный дренажный насос, подъем конденсата до 750 мм.
- Возможность подвода свежего воздуха и дополнительных воздуховодов.
- Дополнительные порты для подключения проводного пульта управления и сигнала «Авария».
- Дополнительные функции в стандартной комплектации: турбо-режим, ночной режим, компенсация температур, таймер, авторестарт.
- Гарантия 3 года.



Инфракрасный пульт ДУ  
**SYSCONTROL RM 52**  
(в комплекте)



Проводной пульт ДУ  
**SYSCONTROL WC 12**  
(опция)

## Технические характеристики

Внутренний блок	SYSPLIT CASSETTE MULTI EVO		12 HP Q	18 HP Q
Панель	SYS PANEL CASSETTE		MINI SPLIT W	
Хладагент			R410A	
Электропитание	Вт/Ф/Гц		220-240/1/50	
Холодопроизводительность	Втu/h		12 000	18 000
	кВт		3.5	5.2
Потребляемая мощность охлаждение/нагрев	Вт		40 / 40	102 / 102
Рабочий ток охлаждение/нагрев	А		0.18 / 0.18	0.44 / 0.44
Теплопроизводительность	Втu/ч		14 000	18 500
	кВт		4.1	5.42
Расход воздуха (выс/ср/низ)	м³/ч		617/504/415	680/560/500
Уровень звукового давления (выс/ср/низ)	дБ (А)		41/37/34	44/42/41
Диаметр соединений	Жидкостная линия	мм (дюйм)	Ø6.35 (1/4)	Ø6.35 (1/4)
	Газовая линия	мм (дюйм)	Ø9.52 (3/8)	Ø12.7 (1/2)
	Дренаж	мм	25	25
Габариты блока без упаковки (Д x Ш x В)	мм		570x570x260	570x570x260
Габариты блока с упаковкой (Д x Ш x В)	мм		662x662x317	662x662x317
Масса (нетто/брутто)	кг		16.2/21.4	16.2/21.4
Габариты панели без упаковки (Д x Ш x В)	мм		647x647x50	647x647x50
Габариты панели с упаковкой (Д x Ш x В)	мм		715x715x123	715x715x123
Масса панели (нетто/брутто)	кг		2.5/4.5	2.5/4.5

Уровень звукового давления измерен в лаборатории завода-изготовителя на расстоянии 1 м

# Инверторная мультисплит-система SYSPLIT SIMPLE MULTI EVO

- Подключение от 2-х до 5-ти внутренних блоков к одному наружному блоку.
- Совместимы с внутренними блоками **SYSPLIT WALL SIMPLE EVO 09-24 HP Q**, **SYSPLIT MULTI DUCT EVO 09-24 HP Q**.
- Сезонная энергоэффективность класса A++ (SEER 6,2).
- Технология 3D DC Inverter.
- Суммарная длина магистрали до 80 м.
- Перепад высот до 15 м.
- Работа на охлаждение и обогрев при наружной температуре от -15°C.
- Гарантия 3 года.



## Технические характеристики

Наружный блок		SYSPLIT SIMPLE	MULTI2 18 EVO HP Q	MULTI3 21 EVO HP Q	MULTI2 27 EVO HP Q	MULTI4 36 EVO HP Q	MULTI5 42 EVO HP Q
Хладагент		R32					
Электропитание	Вт/Ф/Гц	220-240/1/50					
Холодопроизводительность	Вт/ч	18084 (6824-19892)	21154 (7506-22895)	26955 (7848-29650)	35826 (8530-37532)	40944 (9451-43332)	
	кВт	5.3(2.0-5.83)	6.2(2.2-6.71)	7.9(2.3-8.69)	10.50(2.5-11.0)	12(2.77-12.7)	
Потребляемая мощность при охлаждении	Вт	1750 (280-2300)	1920 (350-2800)	2460 (560-3400)	3950 (680-4930)	4450 (750-5450)	
Рабочий ток	А	7.6	8.3	10.7	17.5	19.72	
Теплопроизводительность	Вт/ч	19107 (7541-21017)	22519 (8155-24771)	27978 (8359-30776)	37532 (9110-38214)	44356 (10100-44800)	
	кВт	5.6(2.21-6.16)	6.6(2.39-7.26)	8.2(2.45-9.02)	11.00(2.67-11.2)	13(2.96-13.1)	
Потребляемая мощность при обогреве	Вт	1540 (280-2300)	1780 (350-2800)	2200 (560-3400)	3150 (530-3850)	3750 (600-4350)	
Рабочий ток	А	6.7	7.8	10.7	13.96	16.62	
SEER/SCOP		6.19 A++/ 4.0 A+	6.23A++/4.07A+	6.14A++/4.04A+	6.15A++/4.09A+	6.14A++/4.04A+	
Компрессор	Производитель/Тип	GMCC/Ротационный					
<b>Наружный блок</b>							
Уровень звукового давления	дБ (А)	55	56	58	61	61	
Габариты блока без упаковки (ДхШхВ)	мм	800×315×545	834×328×655	834×328×655	985×395×808	985×395×808	
Габариты блока с упаковкой (ДхШхВ)	мм	920×400×620	945×435×725	945×435×725	1105×495×895	1105×495×895	
Масса (нетто/брутто)	кг	36/39	44/47	46/49	74/78	75/79	
Количество хладагента	кг	1.1	1.25	1.2	2.3	2.3	
Диаметр соединений	Жидкостная линия	мм (дюйм)	2×6.35(1/4)	3×6.35(1/4)	3×6.35(1/4)	4×6.35(1/4)	5×6.35(1/4)
	Газовая линия	мм (дюйм)	2×9.52(3/8)	3×9.52(3/8)	3×9.52(3/8)	4×9.52(3/8)	5×9.52(3/8)
	Дренаж	мм	16				
Сечение кабелей	Вводной	п×мм <sup>2</sup>	3×2.5	3×2.5	3×2.5	3×4	3×4
	Межблочный	п×мм <sup>2</sup>	4×1.5				
Максимальная длина магистрали	м	25	30	30	35	35	
Максимальная суммарная длина магистрали	м	40	60	60	80	80	
Максимальный перепад высот, если наружный блок выше/ниже	м	10/15	10/15	10/15	10/15	10/15	
Температура внутри помещения	°С	Охлаждение +17...+32 / Обогрев 0...+30					
Наружная температура	°С	Охлаждение -15...+52 / Обогрев -15...+24					

Уровень звукового давления измерен в лаборатории завода-изготовителя на расстоянии 1 м

# Инверторная мультисплит-система SYSPLIT SIMPLE MULTI EVO



Таблица совместимости наружных и внутренних блоков

Внутренний блок	SIMPLE MULTI2 18 EVO HP Q	SIMPLE MULTI3 21 EVO HP Q	SIMPLE MULTI3 27 EVO HP Q	SIMPLE MULTI4 36 EVO HP Q	SIMPLE MULTI5 42 EVO HP Q
SYSPLIT WALL SIMPLE 09 EVO HP Q	•	•	•	•	•
SYSPLIT WALL SIMPLE 12 EVO HP Q	•	•	•	•	•
SYSPLIT WALL SIMPLE 18 EVO HP Q	•	•	•	•	•
SYSPLIT WALL SIMPLE 24 EVO HP Q				•	•
SYSPLIT MULTI DUCT 09 EVO HP Q	•	•	•	•	•
SYSPLIT MULTI DUCT 12 EVO HP Q	•	•	•	•	•
SYSPLIT MULTI DUCT 18 EVO HP Q	•	•	•	•	•
SYSPLIT MULTI DUCT 24 EVO HP Q				•	•

## Возможные комбинации наружных и внутренних блоков

### SYSPLIT SIMPLE MULTI2 18 EVO HP Q

Один блок	Два блока
9	9+9
12	9+12*
18	—

### SYSPLIT SIMPLE MULTI3 27 EVO HP Q

Один блок	Два блока		Три блока
18	9+9	12+12	9+9+9
—	9+12	12+18*	9+9+12*
—	9+18	—	9+12+12*

### SYSPLIT SIMPLE MULTI3 21 EVO HP Q

Один блок	Два блока		Три блока
18	9+9	12+12*	9+9+9*
—	9+12	—	—
—	9+18*	—	—

### SYSPLIT SIMPLE MULTI4 36 EVO HP Q

Один блок	Два блока		Три блока		Четыре блока	
24	9+9	12+12	9+9+9	12+12+12	9+9+9+9	9+12+12+12*
—	9+12	12+18	9+9+12	12+12+18*	9+9+9+12*	—
—	9+18	12+24	9+12+18*	—	9+9+9+18*	—
—	9+24	18+18	9+12+24*	—	9+9+12+12*	—

### SYSPLIT SIMPLE MULTI5 42 EVO HP Q

Один блок	Два блока		Три блока		Четыре блока	Пять блоков
24	9+9	18+18	9+9+9	9+18+18*	9+9+9+9	9+9+9+9+9
—	9+12	18+24	9+9+12	12+12+12	9+9+9+12	9+9+9+9+12*
—	9+18	—	9+9+18	12+12+18	9+9+9+18*	9+9+9+9+18*
—	9+24	—	9+9+24	12+12+24*	9+9+12+12	9+9+9+12+12*
—	12+12	—	9+12+12	12+18+18*	9+12+12+12*	9+9+12+12+12*
—	12+18	—	9+12+18	12+18+24*	12+12+12+12*	—
—	12+24	—	9+12+24*	18+18+18*	—	—

\*при одновременной работе всех внутренних блоков возможно падение производительности

# Настенные инверторные мультисплит-системы SYSPLIT WALL SIMPLE EVO 09-24 HP Q

- Инверторная технология 3D DC Inverter.
- Био-фильтр и ионизатор в комплекте.
- Внутренняя подсветка индикаторов панели.
- Функция Follow Me.
- Режим вентиляции без понижения температуры в помещении.
- Таймер на включение и выключение 24 часа.
- Авторестарт при возобновлении электропитания.
- Функция самоочистки теплообменника внутреннего блока, управляемая с пульта управления.
- Ночной режим работы.
- Возможность выбора стороны отвода конденсата.
- Полноценный обогреватель и осушитель воздуха для межсезонного использования.
- Гарантия 3 года.
- Высокоэффективный теплообменник с покрытием Sea View.
- Управление по Wi-Fi в комплекте.
- Автоматическое качание жалюзи в 2-х плоскостях для создания объемного потока воздуха.

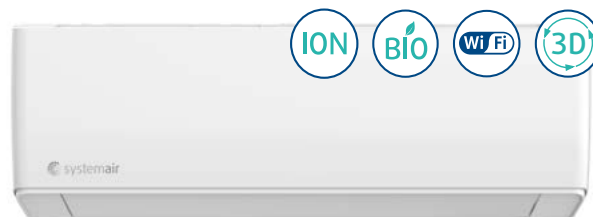

Инфракрасный  
пульт ДУ  
**SYSCONTROL RC-L**  
(в комплекте)

## Технические характеристики

Внутренний блок		SYSPLIT WALL SIMPLE	09 EVO HP Q	12 EVO HP Q	18 EVO HP Q	24 EVO HP Q
Хладагент			R32			
Электропитание		Вт/Ф/Гц	220-240/1/50			
Холодопроизводительность	Вт/ч		9000 (4780-11260)	12285 (5800-12625)	17747 (8530-19790)	23986 (9895-24908)
	кВт		2.58(1.40-3.30)	3.50(1.70-3.70)	5.27(2.50-5.80)	7.03(2.9-7.3)
Потребляемая мощность при охлаждении		Вт	40(12-68)	40(12-68)	63(16-88)	63(16-88)
Теплопроизводительность	Вт/ч		9215 (4095-10240)	12625 (5120-12625)	18085 (7680-19790)	24054 (7165-27296)
	кВт		2.70(1.20-3.00)	3.50(1.50-3.70)	5.37(2.25-5.80)	7.05(2.10-8.00)
Потребляемая мощность при обогреве		Вт	40(12-68)	40(12-68)	63(16-88)	63(16-88)
<b>Внутренний блок</b>						
Расход воздуха (выс/ср/низ)		м³/ч	600	600	850	1150
Уровень звукового давления (выс/ср/низ)		дБ (А)	40/36/32	41/37/33	44/41/37	46/42/38
Габариты блока без упаковки (Д x Ш x В)		мм	788×292×198	788×292×198	936×316×221	1121×329×231
Масса (нетто/брутто)		кг	8.0/10.0	8.5/10.5	12.0/14.0	15/18
Габариты блока с упаковкой (Д x Ш x В)		мм	880×370×290	880×370×290	1010×385×307	1210×400×327
Диаметр соединений	Жидкостная линия	мм (дюйм)	Ø6. 35(1/4")	Ø6. 35(1/4")	Ø6. 35(1/4")	Ø6. 35(1/4")
	Газовая линия	мм (дюйм)	Ø9. 52(3/8")	Ø9. 52(3/8")	Ø12.7(1/2")*	Ø15. 9(5/8")*

\* адаптер для подключения к наружному блоку в комплекте  
Уровень звукового давления измерен в лаборатории завода-изготовителя на расстоянии 1 м

# Канальные инверторные мультисплит-системы SYSPLIT MULTI DUCT EVO HP Q

- Инверторное управление работой компрессора DC Inverter.
- Возможность управления по Wi-Fi.
- Один внутренний блок может обслуживать несколько помещений через сеть воздуховодов за счет высокого внешнего статического давления.
- Проводной пульт и дренажная помпа (высота подъема 1200мм) в комплекте.
- Возможность подвода свежего воздуха и дополнительных воздуховодов.
- Высота блока всего 200 мм.
- Дополнительные функции в стандартной комплектации: турбо-режим, ночной режим, компенсация температур, таймер, авторестарт.
- Гарантия 3 года.

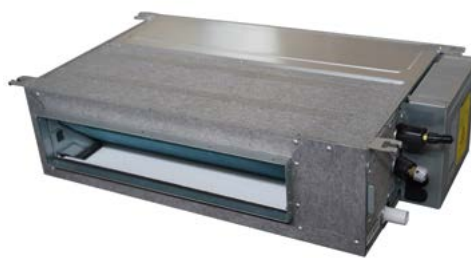

Проводной пульт  
**SYS XK05**  
(в комплекте)

## Технические характеристики

Внутренний блок	SYSPLIT MULTI DUCT EVO	09 HP Q	12 HP Q	18 HP Q	24 HP Q	
Хладагент		R32				
Электропитание	Вт/Ф/Гц	220-240/1/50				
Холодопроизводительность	Btu/h	8872 (5120-12115)	12280 (5835-13135)	17400 (8530-19790)	24225 (11846-25436)	
	кВт	2.60(1.50-3.55)	3.60(1.71-3.85)	5.10(2.50-5.80)	7.10(3.47-7.55)	
Потребляемая мощность охлаждение/нагрев	Вт	55	55	75	90	
Теплопроизводительность	Btu/ч	9895 (5800-12450)	13650 (6480-13375)	19790 (9690-21835)	25590 (12513-26869)	
	кВт	2.90(1.70-3.65)	4.00(1.90-3.92)	5.80(2.84-6.40)	7.50(3.67-7.88)	
<b>Внутренний блок</b>						
Расход воздуха (выс/ср/низ)	м³/ч	600/450/380	680/560/450	860/660/600	1150/880/780	
Уровень звукового давления (выс/ср/низ)	дБ (А)	37/33/30	38/34/31	39/35/33	41/38/36	
Габариты блока без упаковки (Д x Ш x В)	мм	700×470×200	700×470×200	1000×470×200	1300×470×200	
Габариты блока с упаковкой (Д x Ш x В)	мм	1005×580×275	1005×580×275	1305×580×275	1610×580×275	
Масса (нетто/брутто)	кг	18.5/22	18.5/22	24/28	29/33	
Статическое давление	Па	10/30	10/30	10/30	10/30	
Диаметр соединений	Жидкостная линия	мм (дюйм)	Ø6.35(1/4")	Ø6.35(1/4")	Ø6.35(1/4")	Ø6.35(1/4")
	Газовая линия	мм (дюйм)	Ø9.52(3/8")	Ø9.52(3/8")	Ø12.7(1/2")*	Ø12.7(1/2")*

\* адаптер для подключения к наружному блоку в комплекте  
Уровень звукового давления измерен в лаборатории завода-изготовителя на расстоянии 1 м

# Кассетные системы SYSPLIT SIMPLE CASSETTE

- Расширенный типоразмерный ряд.
- Декоративная панель с обдувом 360°.
- Автоматический привод воздушных заслонок.
- Встроенный дренажный насос, подъем конденсата до 750 мм.
- Возможность подвода свежего воздуха и дополнительных воздуховодов.
- Дополнительные функции в стандартной комплектации: ночной режим, компенсация температур, таймер, авторестарт.
- Гарантия 3 года.
- Возможность подключения по протоколу MODBUS.

## Аксессуары/опции

- Декоративная панель **SYSPANEL CASSETTE SPLIT EVO P3 / EVO P4**.
- Проводной пульт управления **SYSCONTROL WC 117**.
- Центральный пульт управления внутренними блоками **SYS C02 A**.

## Монтажные размеры

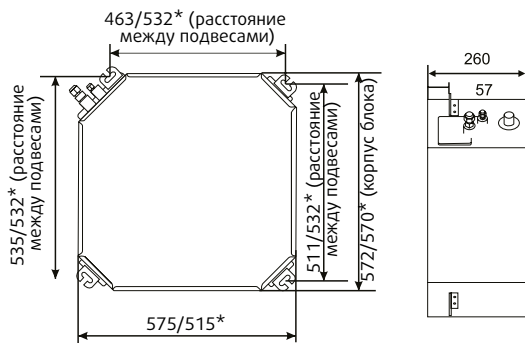

**12K-18K**

SYSPLIT SIMPLE CASSETTE C 12-18 HP Q

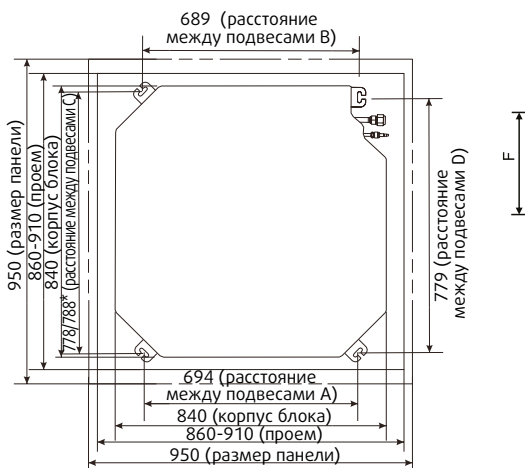

**24-60K**

SYSPLIT SIMPLE CASSETTE 24-60 HP Q/R

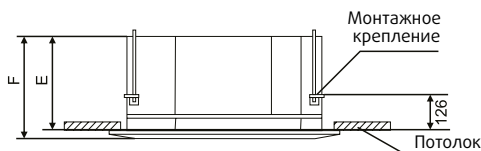

**SYSPLIT SIMPLE  
CASSETTE C 12-18 HP Q**



**SYSPLIT SIMPLE  
CASSETTE 24-36 HP Q/R**



Инфракрасный пульт ДУ **SYSCONTROL RC-L** (в комплекте)



Проводной пульт **SYSCONTROL WC 117** (опция)



Центральный пульт управления внутренними блоками **SYS C02A** (опция)

Модель блока	E (мм)	F (мм)
12-18	260	315/279*
24-36	250/246*	305/307*
48-60	290/288*	345/351*

\* зависит от партии



## Технические характеристики

Внутренний блок SYSPLIT SIMPLE CASSETTE		С 12 HP Q	С 18 HP Q	24 HP Q	36 HP R	48 HP R	60 HP R	
Наружный блок SYSPLIT SIMPLE OUTDOOR		12 HP Q	18 HP Q	24 HP Q	36 HP R	48 HP R	60 HP R	
Панель SYSPANEL CASSETTE		SPLIT EVO P3			SPLIT EVO P4			
Хладагент		R410A						
Электропитание	Вт/Ф/Гц	220-240/1/50			380-420/3/50			
Холодопроизводительность	Btu/ч	12000	18000	24000	36000	48000	60000/55000*	
	кВт	3.52	5.28	7.03	10.55	14.07	17.60/16.12*	
Потребляемая мощность при охлаждении	Вт	1.30	1.70	2.15	3.50	4.85/4.68*	6.77/5.55*	
Рабочий ток	А	6.60	7.80	9.35	7.20	9.1/8.1*	12.12/10.00*	
Теплопроизводительность	Btu/ч	13500	19100	24500/25000*	39920	53057/52000*	63500/60000*	
	кВт	3.96	5.60	7.2/7.4*	11.70	15.55/15.24*	18.50/17.60*	
Потребляемая мощность при обогреве	Вт	1.28	1.55	1.82/1.87*	3.5/3.43*	4.8/4.6*	5.78/5.57*	
Рабочий ток	А	5.80	6.80	8.48/8.13*	7.00	9.00/8.00*	10.36/10.00*	
EER/COP	W/W	2.71D/3.1D	3.10B/3.61A	3.27A/3.96A	3.01B/3.50B (3.41B*)	2.90C/3.24C (3.01B/3.31C)*	2.60D/3.20D (2.9C/3.16D)*	
Внутренний блок								
Расход воздуха (выс/ср/низ)	м³/ч	800/680/580	800/680/580	1450/1200/1050	1500/1200/1050 (1800/1450/1250)*	1800/1440/1260 (2000/1500/1300)*	1800/1440/1260 (2000/1500/1300)*	
Уровень звукового давления (выс/ср/низ)	дБ (А)	45/42/39	45/42/39	49/45/39 (46/42/39)*	50/45/39 (52/47/43)*	53/51/47 (52/47/43)*	53/51/47 (52/47/43)*	
Габариты без упаковки (Д x Ш x В)	Блока	мм	570×570×260	570×570×260	835×835×250 (840×840×246)*	835×835×250 (840×840×246)*	835×835×300 (840×840×288)*	835×835×300 (840×840×288)*
	Панели	мм	650×650×55	650×650×55	950×950×55	950×950×55	950×950×55	950×950×55
Габариты с упаковкой (Д x Ш x В)	Блока	мм	655×655×295 (720×650×290)*	655×655×295 (720×650×290)*	910×910×310	910×910×310	910×910×350	910×910×350
	Панели	мм	710×710×80	710×710×80	1000×1000×100	1000×1000×100	1000×1000×100	1000×1000×100
Масса без упаковки	Блока	кг	16	16	27/26*	28/26*	28/29*	28/29*
	Панели	кг	2.2	2.2	5.3	5.3	5.3	5.3
Масса с упаковкой	Блока	кг	18.5	18.5	30	31/30*	32/33*	32/33*
	Панели	кг	3.7	3.7	7.8	7.8	7.8	7.8
Диаметр соединений	Жидкостная линия	мм (дюйм)	Ø 6.35(1/4)	Ø 6.35(1/4)	Ø 9.52(3/8)	Ø 9.52(3/8)	Ø 9.52(3/8)	Ø 9.52(3/8)
	Газовая линия	мм (дюйм)	Ø 12.7(1/2)	Ø 12.7(1/2)	Ø 15.88(5/8)	Ø 15.88(5/8)	Ø 19.05(3/4)	Ø 19.05(3/4)
	Дренаж	мм	DN20	DN20	DN20	DN20	DN20	DN20
Сечение кабелей	Вводной	пхмм²	3x2.5	3x2.5	3x2.5	5x2.5+3x2.5	5x2.5+3x2.5	5x2.5+3x2.5
	Межблочный	пхмм²	3x2.5+2x1.0	3x2.5+2x1.0	3x1.0+3x1.0	2x1.0	2x1.0	2x1.0
Макс. длина магистрали	м	20	20	20	30	50	50	
Перепад высот	м	15	15	15	20	30	30	
Температура внутри помещения	°C	Охлаждение +16...+32 / Обогрев 0...+30						

\* зависит от партии

Уровень звукового давления измерен в лаборатории завода-изготовителя на расстоянии 1 м

# Напольно-потолочные системы SYSPLIT SIMPLE CEILING

- 2 способа установки: под потолком – позволяет более эффективно использовать пространство; установка на полу обеспечивает более эффективное распределение воздуха в режиме «обогрева».
- Автоматическое качание вертикальных и горизонтальных жалюзи.
- Дополнительная изоляция дренажного поддона.
- Мощный воздушный поток.
- Встроенная система самодиагностики и защита от утечки хладагента.
- Выбор стороны отвода конденсата.
- Возможность подвода свежего воздуха и дополнительных воздуховодов.
- Защита испарителя от обмерзания.
- Дополнительные функции в стандартной комплектации: турбо-режим, ночной режим, таймер, компенсация температур, авторестарт.
- Гарантия 3 года.
- Возможность подключения по протоколу MODBUS.



Проводной пульт  
**SYSCONTROL WC 117**  
(опция)



Инфракрасный пульт ДУ  
**SYSCONTROL RC-L**  
(в комплекте)



Центральный пульт управления внутренними блоками **SYS CO2A** (опция)

## Технические характеристики

Внутренний блок	SYSPLIT SIMPLE CEILING	18 HP Q	24 HP Q	36 HP R	48 HP R	60 HP R	
Наружный блок	SYSPLIT SIMPLE OUTDOOR	18 HP Q	24 HP Q	36 HP R	48 HP R	60 HP R	
Хладагент		R410A					
Электропитание	Вт/Ф/Гц	220-240/1/50			380-420/3/50		
	Vtu/ч	18000	24000	36000	48000	55000	
Холодопроизводительность	кВт	5.28	7.03	10.55	14.07	16.12	
	Вт	1.70	2.15	3.50	4.68	5.55	
Рабочий ток	A	7.50	9.35	7.20	9.1/8.1*	11.0/10.0*	
Теплопроизводительность	Vtu/ч	19100	25930/25250*	39920	52000	60000	
	кВт	5.60	7.60/7.40*	11.70	15.24	17.60	
Потребляемая мощность при обогреве	Вт	1.55/1.47*	1.92/1.95*	3.24	4.42	5.01	
	A	6.80	8.35/8.50*	7.00	9.0/8.0*	10.0/9.5*	
EER/COP	W/W	3,11B/3,61A (3.11B/3.81A)*	3,27A/3,96A (3.27A/3.8A)*	3,01B/3,61A	3,01B/3,45B	2,90C/3,51B	
<b>Внутренний блок</b>							
Расход воздуха (выс/ср/низ)	м³/ч	950/700/560	1600/1160/700 (1100/900/760)*	1600/1260/800	2000/1800/1250 (2150/1900/1350)*	2000/1800/1250 (2150/1900/1350)*	
Уровень звукового давления (выс/ср/низ)	дБ (А)	43/35/32	49/45/42 (46/39/35)*	49/45/40	51/46/42	51/46/42	
Габариты блока без упаковки (Д x Ш x В)	мм	1000×690×235	1280×690×235 (1000×690×235)*	1280×690×235	1600×690×235	1600×690×235	
Габариты блока с упаковкой (Д x Ш x В)	мм	1080×770×325	1360×770×325 (1080×770×325)*	1360×770×325	1680×770×325	1680×770×325	
Масса блока без упаковки	кг	28	36/29*	36	44	44	
Масса блока с упаковкой	кг	32	42/33*	42	50.5	50.5	
Диаметр соединений	Жидкостная линия	мм (дюйм)	Ø 6.35(1/4)	Ø 9.52(3/8)	Ø 9.52(3/8)	Ø 9.52(3/8)	Ø 9.52(3/8)
	Газовая линия	мм (дюйм)	Ø 12.7(1/2)	Ø 15.88(5/8)	Ø 15.88(5/8)	Ø 19.05(3/4)	Ø 19.05(3/4)
	Дренаж	мм	DN20	DN20	DN20	DN20	DN20
Сечение кабелей	Вводной	пхмм²	3x2.5	3x2.5	5x2.5+3x2.5	5x2.5+3x2.5	5x2.5+3x2.5
	Межблочный	пхмм³	3x2.5+2x1.0	3x1.0+3x1.0	2x1.0	2x1.0	2x1.0
Максимальная длина магистрали	м	20	20	30	50	50	
Перепад высот	м	15	15	20	30	30	
Температура внутри помещения	°C	Охлаждение +16...+32 / Обогрев 0...+30					

\* зависит от партии

Уровень звукового давления измерен в лаборатории завода-изготовителя на расстоянии 1 м

# Канальные системы SYSPLIT SIMPLE DUCT

- Один внутренний блок может обслуживать несколько помещений через сеть воздухопроводов за счет высокого внешнего статического давления.
- Система самодиагностики и защита от утечки хладагента.
- Возможность подвода свежего воздуха и дополнительных воздухопроводов.
- Защита испарителя от обмерзания.
- Дополнительные функции в стандартной комплектации: турбо-режим, ночной режим, таймер, компенсация температур, авторестарт.
- Гарантия 3 года.
- Возможность подключения по протоколу MODBUS.
- Проводной пульт в комплекте.
- Встроенный дренажный насос.



Проводной пульт  
SYSCONTROL WC 117



Центральный пульт  
управления внутренними  
блоками SYS CO2A (опция)

## Технические характеристики

Внутренний блок	SYSPLIT SIMPLE DUCT	18 HP Q	24 HP Q	36 HP R	48 HP R	60 HP R	
Наружный блок	SYSPLIT SIMPLE OUTDOOR	18 HP Q	24 HP Q	36 HP R	48 HP R	60 HP R	
Хладагент		R410A					
Электропитание	Вт/Ф/Гц	220-240/1/50			380-420/3/50		
Холодопроизводительность	Btu/ч	18000	24000	36000	48000	55000	
	кВт	5.28	7.03	10.55	14.07	16.12	
Потребляемая мощность при охлаждении	Вт	1.73	2.15	3.50	4.68	5.55	
Рабочий ток	A	7.5/8.0*	9.35	7.2	9.1/8.1*	11.0/10.0*	
Теплопроизводительность	Btu/ч	19100	25250	39920	52000	60000	
	кВт	5.60	7.40	11.70	15.24	17.60	
Потребляемая мощность при обогреве	Вт	1.55	1.87/1.88*	3.34/3.43*	4.42	5.01	
Рабочий ток	A	6.8/7.5*	8.13/8.20*	7	9.0/8.0*	10	
EER/COP	W/W	3.05B/3.61A	3.27A/3.96A	3.01B/3.61A (3.01B/3.41B)*	3.01B/3.45B	2.9C/3.51B	
<b>Внутренний блок</b>							
Расход воздуха (выс/ср/низ)	м³/ч	1000/760/665 (950/800/590/520)*	1400/1250/1050 (1400/1300/1000/900)*	1650/1540/1460 (1600/1400/1200/1000)*	2400/2100/1700 (2200/2000/1800/1600)*	2400/2100/1700 (2200/2000/1800/1600)*	
Уровень звукового давления (выс/ср/низ)	дБ (А)	39/35/31/28	46/44/42 (44/39/37/36)*	50/47/43 (47/43/40/37)*	50/46/44/41	50/46/44/41	
Габариты блока без упаковки (Д x Ш x В)	мм	890x735x290 (1000x450x200)*	890x735x290 (1000x700x245)*	890x735x290 (1000x700x245)*	1250x735x260 (1400x700x245)*	1250x735x260 (1400x700x245)*	
Габариты блока с упаковкой (Д x Ш x В)	мм	1070x800x360 (1300x555x275)*	1070x800x360 (1230x830x300)*	1070x800x360 (1230x830x300)*	1430x800x360 (1630x830x300)*	1430x800x360 (1630x830x300)*	
Масса блока без упаковки	кг	32/20*	33/32*	36/32*	45/42*	50/42*	
Масса блока с упаковкой	кг	37/24*	38/37*	42/37*	51/48*	56/48*	
Диаметр соединений	Жидкостная линия	мм (дюйм)	Ø 6.35(1/4)	Ø 9.52(3/8)	Ø 9.52(3/8)	Ø 9.52(3/8)	Ø 9.52(3/8)
	Газовая линия	мм (дюйм)	Ø 12.7(1/2)	Ø 15.88(5/8)	Ø 15.88(5/8)	Ø 19.05(3/4)	Ø 19.05(3/4)
	дренаж	мм	DN20	DN20	DN20	DN20	DN20
Сечение кабелей	Вводной	пхмм²	3x2.5	3x2.5	5x2.5+3x2.5	5x2.5+3x2.5	5x2.5+3x2.5
	Межблочный	пхмм²	3x2.5+2x1.0	3x1.0+3x1.0	2x1.0	2x1.0	2x1.0
Макс. длина магистрали	м	20	20	30	50	50	
Перепад высот	м	15	15	20	30	30	
Статическое давление	Па	0-50/0-60*	0-50/0-120*	0-50/0-160*	0-80/0-160*	0-80/0-160*	
Температура внутри помещения	°C	Охлаждение +16...+32 / Обогрев 0...+30					

\* зависит от партии

Уровень звукового давления измерен в лаборатории завода-изготовителя на расстоянии 1 м

# Универсальные наружные блоки

## SYSPLIT SIMPLE OUTDOOR

### Особенности:

- Универсальные наружные блоки для внутренних блоков **SYSPLIT SIMPLE CASSETTE**, **SYSPLIT SIMPLE CEILING**, **SYSPLIT SIMPLE DUCT**. Сочетаются с внутренними блоками по уровню производительности.
- Защита от обмерзания в холодный период времени.
- Компактные размеры.
- Гарантия 3 года.



### Технические характеристики

Модель	SYSPLIT SIMPLE OUTDOOR		12 HP Q	18 HP Q	24 HP Q	36 HP R	48 HP R	60 HP R
Хладагент	R410A							
Электропитание	Вт/Ф/Гц	220-240/1/50				380-420/3/50		
Холодопроизводительность	Btu/ч	12000	18000	24000	36000	48000	55000	
	кВт	3.52	5.28	7.03	10.55	14.07	16.12	
Теплопроизводительность	Btu/ч	13500	19100	26900/25250*	39920	53057/52000*	63500/60000*	
	кВт	3.96	5.60	7.88/7.40*	11.70	15.55/15.24*	18.5/17.6*	
Макс. потребляемая мощность	Вт	2500	2900	3400/3000*	5000	6800	8000	
Макс. рабочий ток	А	5.94	5.85	7.8/7.5*	6.25	8.4/7.58*	9.3	
Компрессор/Производитель/Тип		LD (GREE)*/ Ротационный	HIGHLY/ Ротационный	GMCC (HIGHLY)*/ Ротационный	LD(GREE)*/ Двойной ротационный	GMCC/Двойной ротационный		
Расход воздуха	м <sup>3</sup> /ч	1700	2600	3000	3850	5800	5800	
Уровень звукового давления	дБ (А)	53	55	57	58	58	60	
Габариты блока без упаковки (Д x Ш x В)	мм	730×285×545	800×315×545	825×310×655	970×395×805	940×370×1325 (940×340×1320)*	940×370×1325 (940×340×1320)*	
Габариты блока с упаковкой (Д x Ш x В)	мм	850×370×620	920×400×620	945×435×725	1105×495×895	1080×430×1440	1080×430×1440	
Масса (нетто/брутто)	кг	28.0 / 32.0	36.0 / 39.0	48.0/51.0 (46.0/49.0)*	64.0/74.0 (64.0/68.0)*	95.0/105.0 (85.0/94.0)*	99.0/109.0 (91.0/100.0)*	
Диаметр соединений	Жидкостная линия	мм (дюйм)	Ø 6.35(1/4)	Ø 6.35(1/4)	Ø 9.52(3/8)	Ø 9.52(3/8)	Ø 9.52(3/8)	Ø 9.52(3/8)
	Газовая линия	мм (дюйм)	Ø 12.7(1/2)	Ø 12.7(1/2)	Ø 15.88(5/8)	Ø 15.88(5/8)	Ø 19.05(3/4)	Ø 19.05(3/4)
	Дренаж	мм	DN20	DN20	DN20	DN20	DN20	DN20
Сечение кабелей	Водяной	пхмм <sup>2</sup>	3x2.5	3x2.5	3x2.5	5x2.5+3x2.5	5x2.5+3x2.5	5x2.5+3x2.5
	Межблочный	пхмм <sup>2</sup>	3x2.5+2x1.0	3x2.5+2x1.0	3x1.0+3x1.0	2x1.0	2x1.0	2x1.0
Макс. длина магистрали/ перепад высот	м	20.0 / 15.0	20.0 / 15.0	20.0 / 15.0	30.0 / 20.0	50.0 / 30.0	50.0 / 30.0	
Наружная температура	°С	Охлаждение -5...+49 / Обогрев -5...+24						

\* зависит от партии

Уровень звукового давления измерен в лаборатории завода-изготовителя на расстоянии 1 м

**Монтажные размеры**

	W	D	H	W1	A	B
SYSPLIT SIMPLE OUTDOOR 12 HP Q	730	285	545	780	540	280
SYSPLIT SIMPLE OUTDOOR 18 HP Q	800	315	545	860	545	315
SYSPLIT SIMPLE OUTDOOR 24 HP Q	825	310	655	880/893*	540	310/335*
SYSPLIT SIMPLE OUTDOOR 36 HP R	970	395	805	1044	675	409
SYSPLIT SIMPLE OUTDOOR 48 HP R	940	370/340*	1325/1320*	1010	625	364
SYSPLIT SIMPLE OUTDOOR 60 HP R	940	370/340*	1325/1320*	1010	625	364

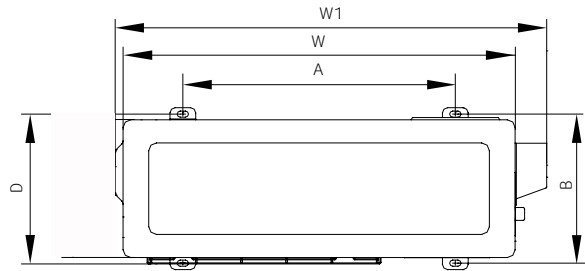
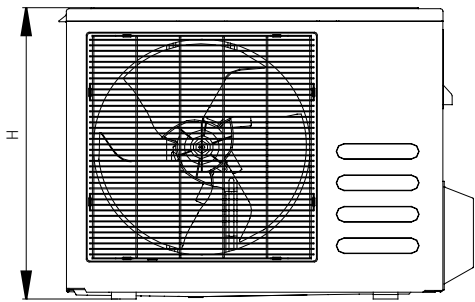

SYSPLIT SIMPLE OUTDOOR 12-36 HP Q/R

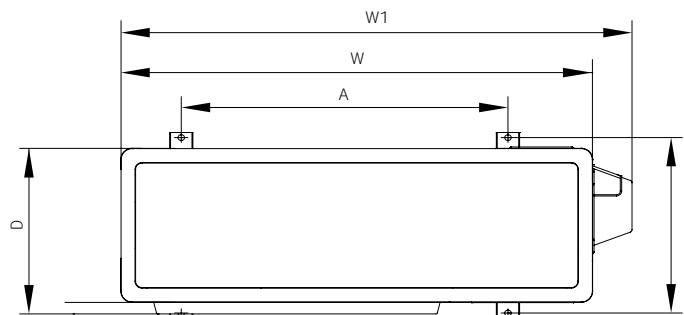
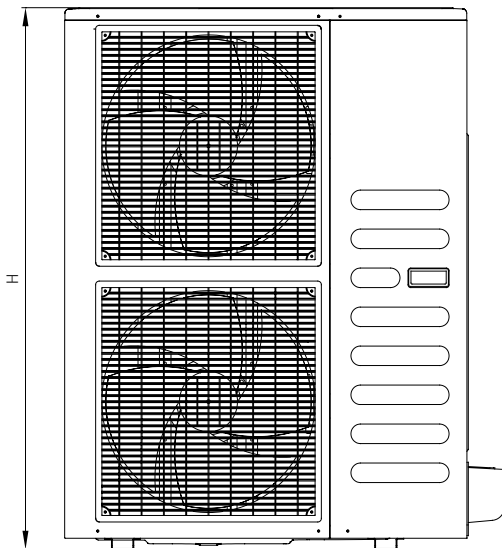

SYSPLIT SIMPLE OUTDOOR 48-60 HP R



# Инверторные кассетные системы SYSPLIT CASSETTE EVO

- Инверторное управление работой компрессора DC Inverter.
- Декоративная панель с обдувом 360°.
- Автоматический привод воздушных заслонок.
- Встроенный дренажный насос, подъем конденсата до 750 мм.
- Возможность подвода свежего воздуха и дополнительных воздуховодов.
- Дополнительные функции в стандартной комплектации: ночной режим, компенсация температур, таймер, авторестарт.
- Гарантия 3 года.
- Возможность подключения по протоколу MODBUS.\*

## Аксессуары/опции

- Декоративная панель **SYSPANEL CASSETTE SPLIT EVO P3 / EVO P4**.
- Проводной пульт управления **SYS XK05A**.
- Центральный пульт управления внутренними блоками **SYS C02 A**.\*

## Монтажные размеры

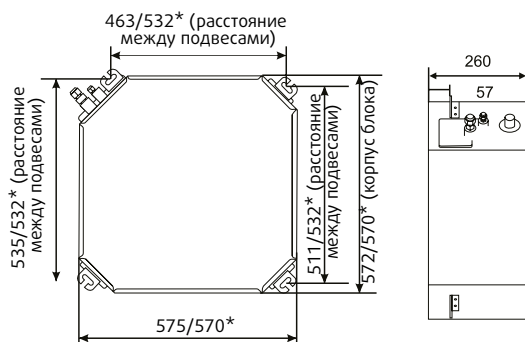

**18K**

SYSPLIT CASSETTE C 18 EVO HP Q

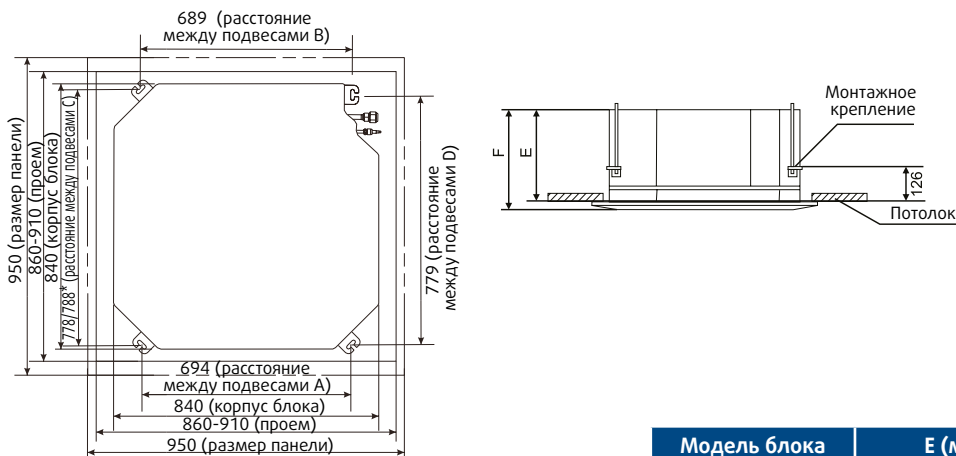

**24-60K**

SYSPLIT CASSETTE 24-60 EVO HP Q/R



\* не поддерживает SYSPLIT CASSETTE C 18 EVO HP Q

Модель блока	Е (мм)	F (мм)
18K	260	315/279*
24-36	250/246*	305/307*
48-60	290/288*	345/351*

## Технические характеристики до 2022 года

Внутренний блок	SYSPLIT CASSETTE EVO	С 18 HP Q	24 HP Q	36 HP Q	48 HP R	60 HP R	
Наружный блок	SYSPLIT OUTDOOR EVO	18 HP Q	24 HP Q	36 HP Q	48 HP R	60 HP R	
Панель	SYSANEL CASSETTE	SPLIT EVO P3		SPLIT EVO P4			
Хладагент	R410A						
Электропитание	Вт/Ф/Гц	220-240/1/50			380-420/3/50		
Холодопроизводительность	Вт/ч	18000 (5200-19100)	24000 (7400-25590)	36000 (12280-37530)	48000 (14300-51900)	55000 (16400-59000)	
	кВт	5.27(1.53-5.61)	7.00(2.16-7.50)	10.55(3.60-11.00)	14.06(4.20-15.12)	16.12(4.80-17.30)	
Потребляемая мощность при охлаждении	Вт	1.65(0.47-2.05)	2.20(0.67-2.70)	3.43(0.93-3.80)	5.02(1.21-7.5)	5.97(1.38-7.80)	
Рабочий ток	А	7.17(2.25-9.81)	9.70(3.21-11.98)	15.06(4.08-16.69)	9.00(2.50-12.00)	10.80(2.85-12.50)	
Теплопроизводительность	Вт/ч	19100 (4800-20300)	25590 (6755-25930)	39880 (9210-40940)	52000 (15700-59700)	63500 (16700-67600)	
	кВт	5.60(1.40-5.94)	7.50(1.98-7.60)	11.69(2.70-12.00)	15.24(4.6-17.5)	18.61(4.90-19.80)	
Потребляемая мощность при обогреве	Вт	1.64(0.46-2.01)	2.35(0.65-2.65)	3.14(0.95-3.56)	5.01(0.92-7.00)	6.08(0.98-7.20)	
Рабочий ток	А	7.11(2.20-9.62)	10.35(3.11-11.76)	13.79(4.17-15.63)	8.90(1.90-11.50)	11.00(2.02-12.00)	
EER/COP	Вт/Вт	3.19B/3.41B	3.18A/3.19C	3.08B/3.72A	2.80C/3.04D	2.70D/3.06D	
<b>Внутренний блок</b>							
Расход воздуха (выс/ср/низ)	м³/ч	700/600/530	1500/1250/850	1500/1250/850	1800/1550/1350	1930/1650/1450	
Уровень звукового давления (выс/ср/низ)	дБ (А)	45/42/36	48/45/41	48/45/41	52/47/41	55/49/45	
Габариты без упаковки (Д x Ш x В)	Блока	мм	570×570×260	840×840×246	840×840×246	840×840×288	840×840×288
	Панели	мм	650×650×55	950×950×55	950×950×55	950×950×55	950×950×55
Габариты с упаковкой (Д x Ш x В)	Блока	мм	655×655×295	910×910×310	910×910×310	910×910×350	910×910×350
	Панели	мм	710×710×80	1000×1000×100	1000×1000×100	1000×1000×100	1000×1000×100
Масса без упаковки	Блока	кг	17	26	26	31	31
	Панели	кг	2.2	5.3	5.3	5.7	5.7
Масса с упаковкой	Блока	кг	20	30	30	35	35
	Панели	кг	3.7	7.8	7.8	8.3	8.3
Диаметр соединений	Жидкостная линия	мм (дюйм)	∅ 6.35(1/4)	∅ 9.52	∅ 9.52(3/8)	∅ 9.52(3/8)	∅ 9.52(3/8)
	Газовая линия	мм (дюйм)	∅ 12.7(1/2)	∅ 15.88	∅ 15.88(5/8)	∅ 19.05(3/4)	∅ 19.05(3/4)
	Дренаж	мм	DN20	DN20	DN20	DN20	DN20
Сечение кабелей	Вводной	п×мм²	3×1.5	3×1.5	3×1.5	3×1.5	3×1.5
	Межблочный	п×мм²	2×0.5	2×0.5	2×0.5	2×0.5	2×0.5
Макс. длина магистрали	м	30	30	30	50	50	
Перепад высот	м	20	25	25	30	30	
Температура внутри помещения	°С	Охлаждение +16...+32 / Обогрев 0...+30					

Уровень звукового давления измерен в лаборатории завода-изготовителя на расстоянии 1 м



## Технические характеристики с 2022 года

Внутренний блок	SYSPLIT CASSETTE EVO	С 18 HP Q	24 HP Q	36 HP Q	48 HP R	60 HP R	
Наружный блок	SYSPLIT OUTDOOR EVO	18 HP Q	24 HP Q	36 HP Q	48 HP R	60 HP R	
Панель	SYSANEL CASSETTE	SPLIT EVO P3		SPLIT EVO P4			
Хладагент		R410A					
Электропитание	Вт/Ф/Гц	220-240/1/50			380-420/3/50		
Холодопроизводительность	Вт/ч	18000 (5200-19100)	24000 (7400-25590)	36000 (12280-37530)	48000 (14330-51250)	55000 (16400-59000)	
	кВт	5.28(1.53-5.61)	7.00(2.16-7.50)	10.55(3.60-11.00)	14.07(4.20-15.02)	16.12(4.80-17.30)	
Потребляемая мощность при охлаждении	Вт	1.70(0.47-2.05)	2.20(0.67-2.70)	3.43(0.93-3.80)	5.02(1.21-6.10)	5.97(1.38-7.80)	
Рабочий ток	А	7.50(2.25-9.81)	9.70(3.21-11.98)	15.06(4.08-16.69)	9.00(2.50-10.50)	10.80(2.85-12.50)	
Теплопроизводительность	Вт/ч	19100 (4800-20300)	25590 (6755-25930)	39880 (9210-40940)	52000 (15700-58000)	63500 (16700-67600)	
	кВт	5.60(1.40-5.94)	7.50(1.98-7.60)	11.69(2.70-12.00)	15.24(4.60-17.00)	18.61(4.90-19.80)	
Потребляемая мощность при обогреве	Вт	1.55(0.46-2.01)	2.35(0.65-2.65)	3.14(0.95-3.56)	4.76(0.92-5.80)	6.08(0.98-7.20)	
Рабочий ток	А	7.00(2.20-9.62)	10.35(3.11-11.76)	13.79(4.17-15.63)	8.80(1.90-10.20)	11.00(2.02-12.00)	
EER/COP	Вт/Вт	3.1B/3.61B	3.18B/3.19C	3.08B/3.72A	2.80C/3.2C	2.70D/3.06D	
<b>Внутренний блок</b>							
Расход воздуха (выс/ср/низ)	м³/ч	800/700/630	1500/1250/850	1500/1250/850	1800/1500/1300	1930/1650/1450	
Уровень звукового давления (выс/ср/низ)	дБ(А)	45/42/39	48/45/41	48/45/41	52/47/43	55/49/45	
Уровень звуковой мощности (выс/ср/низ)	дБ(А)	55/51/47	60/55/50	60/55/50	62/58/55	62/58/52	
Габариты без упаковки (Д x Ш x В)	Блока	мм	570×570×260	840×840×246	840×840×246	840×840×288	840×840×288
	Панели	мм	650×650×55	950×950×55	950×950×55	950×950×55	950×950×55
Габариты с упаковкой (Д x Ш x В)	Блока	мм	720×650×290	910×910×310	910×910×310	910×910×350	910×910×350
	Панели	мм	710×710×80	1000×1000×100	1000×1000×100	1000×1000×100	1000×1000×100
Масса без упаковки	Блока	кг	16	26	26	29	31
	Панели	кг	2.2	5.3	5.3	5.7	5.7
Масса с упаковкой	Блока	кг	18.5	30	30	33	37
	Панели	кг	3.7	7.8	7.8	8.3	8.3
Диаметр соединений	Жидкостная линия	мм (дюйм)	Ø 6.35(1/4)	Ø 9.52	Ø 9.52(3/8)	Ø 9.52(3/8)	Ø 9.52(3/8)
	Газовая линия	мм (дюйм)	Ø 12.7(1/2)	Ø 15.88	Ø 15.88(5/8)	Ø 19.05(3/4)	Ø 19.05(3/4)
	Дренаж	мм	R3/4in(DN20)	R3/4in(DN20)	R3/4in(DN20)	R3/4in(DN20)	R3/4in(DN20)
Сечение кабелей	Вводной	п×мм²	3×1.5	3×2.5	3×2.5	3×2.5	3×2.5
	Межблочный	п×мм²	4×0.75	4×0.75	4×0.75	3×0.75+2×0.5	3×0.75+2×0.5
Макс. длина магистрали	м	30	30	30	50	50	
Перепад высот	м	15	15	15	30	30	
Температура внутри помещения	°С	Охлаждение +16...+32 / Обогрев 0...+30					

Уровень звукового давления измерен в лаборатории завода-изготовителя на расстоянии 1 м

# Инверторные напольно-потолочные системы SYSPLIT CEILING EVO

- Инверторное управление работой компрессора DC Inverter.
- 2 способа установки: под потолком – позволяет более эффективно использовать пространство; установка на полу обеспечивает более эффективное распределение воздуха в режиме «обогрева».
- Автоматическое качание вертикальных и горизонтальных жалюзи.
- Дополнительная изоляция дренажного поддона.
- Мощный воздушный поток.
- Встроенная система самодиагностики и защита от утечки хладагента.
- Выбор стороны отвода конденсата.
- Возможность подвода свежего воздуха и дополнительных воздуховодов.
- Защита испарителя от обмерзания.
- Дополнительные функции в стандартной комплектации: турбо-режим, ночной режим, таймер, компенсация температур, авторестарт.
- Гарантия 3 года.
- Возможность подключения по протоколу MODBUS.



Инфракрасный пульт ДУ  
**SYSCONTROL RC-L**  
(в комплекте)



Проводной пульт  
**SYS XK05A**  
(опция)



Центральный пульт управления внутренними блоками **SYS CO2A** (опция)

## Технические характеристики до 2022 года

Внутренний блок	SYSPLIT CEILING EVO	18 HP Q	24 HP Q	36 HP Q	48 HP R	60 HP R	
Наружный блок	SYSPLIT OUTDOOR EVO	18 HP Q	24 HP Q	36 HP Q	48 HP R	60 HP R	
Хладагент		R410A					
Электропитание	Вт/Ф/Гц	220-240/1/50			380-420/3/50		
Холодопроизводительность	Btu/ч	17700 (5200-19100)	24000 (7400-25590)	36000 (12280-37530)	47800 (14300-51600)	55000 (16400-59000)	
	кВт	5.20 (1.53-5.61)	7.00(2.16-7.50)	10.55(3.60-11.00)	14.00 (4.20-15.12)	16.1 (4.80-17.30)	
Потребляемая мощность при охлаждении	Вт	1.62 (0.47-2.05)	2.20(0.67-2.70)	3.43(0.93-3.80)	5.37 (1.29-7.50)	6.3 (1.49-7.80)	
Рабочий ток	A	7.01 (2.25-9.81)	9.70(3.21-11.98)	15.06(4.08-16.69)	9.50 (2.27-12.00)	10.8 (2.57-12.50)	
Теплопроизводительность	Btu/ч	19100 (4800-20300)	25590 (6755-25930)	39880 (9210-40940)	50200 (15700-59700)	58000 (16700-67600)	
	кВт	5.60 (1.40-5.94)	7.50(1.98-7.60)	11.69(2.70-12.00)	14.70 (4.60-17.50)	17 (4.90-19.80)	
Потребляемая мощность при обогреве	Вт	1.48 (0.46-2.01)	2.35(0.65-2.65)	3.14(0.95-3.56)	4.70 (1.26-7.00)	5.8 (1.49-7.20)	
Рабочий ток	A	6.43 (2.20-9.62)	10.35(3.11-11.76)	13.79(4.17-15.63)	8.90 (2.23-11.50)	11 (2.54-12.00)	
EER/COP	W/W	3.21A/3.78A	3.18B/3.19B	3.08C/3.19B	2.61D/3.13C	2.56E/2.93D	
<b>Внутренний блок</b>							
Расход воздуха (выс/ср/низ)	м³/ч	900/720/600	1550/1250/1050	1580/1280/1080	2040/1740/1440	2070/1770/1470	
Уровень звукового давления (выс/ср/низ)	дБ (А)	43/41/36	50/44/39	50/44/39	55/49/45	55/49/45	
Габариты блока без упаковки (Д x Ш x В)	мм	1000×690×235	1280×690×235	1280×690×235	1600×690×235	1600×690×235	
Габариты блока с упаковкой (Д x Ш x В)	мм	1080×770×325	1360×770×325	1360×770×325	1680×770×325	1680×770×325	
Масса блока без упаковки	кг	28	36.0	36.0	41	41	
Масса блока с упаковкой	кг	32.5	42.0	42.0	45	45	
Диаметр соединений	Жидкостная линия	мм (дюйм)	Ø 6.35	Ø 9.52	Ø 9.52	Ø 9.52	Ø 9.52
	Газовая линия	мм (дюйм)	Ø 12.7	Ø 15.88	Ø 15.88	Ø 19.05	Ø 19.05
	Дренаж	мм	DN20	DN20	DN20	DN20	DN20
Сечение кабелей	Вводной	п×мм²	3×1.5	3×1.5	3×1.5	3×1.5	3×2.5
Максимальная длина магистрали	м	30	30	30	50	50	
Перепад высот	м	20	25	25	30	30	
Температура внутри помещения	°C	Охлаждение +16...+32 / Обогрев 0...+30					

## Технические характеристики с 2022 года

Внутренний блок	SYSPLIT CEILING EVO	18 HP Q	24 HP Q	36 HP Q	48 HP R	60 HP R	
Наружный блок	SYSPLIT OUTDOOR EVO	18 HP Q	24 HP Q	36 HP Q	48 HP R	60 HP R	
Хладагент		R410A					
Электропитание	Вт/Ф/Гц	220-240/1/50			380-420/3/50		
Холодопроизводительность	Btu/ч	18000 (5200-19100)	24000 (7400-25590)	36000 (12280-37530)	48000 (14330-51250)	55000 (16400-59000)	
	кВт	5.28(1.53-5.61)	7.00(2.16-7.50)	10.55(3.60-11.00)	14.07(4.20-15.02)	16.1(4.80-17.30)	
Потребляемая мощность при охлаждении	Вт	1.63(0.47--2.05)	2.20(0.67-2.70)	3.43(0.93-3.80)	5.02(1.21-6.10)	6.3 (1.49-7.80)	
Рабочий ток	A	7.00(2.25-9.81)	9.70(3.21-11.98)	15.06(4.08-16.69)	9.00(2.50-10.50)	10.8 (2.57-12.50)	
Теплопроизводительность	Btu/ч	19100 (4800-20300)	25590 (6755-25930)	39880 (9210-40940)	52000 (15700-58000)	58000 (16700-67600)	
	кВт	5.60 (1.40-5.94)	7.50(1.98-7.60)	11.69(2.70-12.00)	15.24(4.60-17.00)	17 (4.90-19.80)	
Потребляемая мощность при обогреве	Вт	1.47 (0.46-2.01)	2.35(0.65-2.65)	3.14(0.95-3.56)	4.76(0.92-5.80)	5.8 (1.49-7.20)	
Рабочий ток	A	6.43 (2.20-9.62)	10.35(3.11-11.76)	13.79(4.17-15.63)	8.80(1.90-10.20)	11 (2.54-12.00)	
EER/COP	W/W	3.24A/3.81A	3.18B/3.19B	3.08C/3.72A	2.8D/3.2B	2.56E/2.93D	
<b>Внутренний блок</b>							
Расход воздуха (выс/ср/низ)	м <sup>3</sup> /ч	950/700/560	1550/1250/1050	1580/1280/1080	2100/1900/1350	2070/1770/1470	
Уровень звукового давления (выс/ср/низ)	дБ(А)	44/41/35	50/44/39	50/44/39	51/46/42	55/49/45	
Уровень звуковой мощности (выс/ср/низ)	дБ(А)	53/49/45	60/54/49	60/54/49	62/57/52	64/58/53	
Габариты блока без упаковки (Д x Ш x В)	мм	1000×690×235	1280×690×235	1280×690×235	1600×690×235	1600×690×235	
Габариты блока с упаковкой (Д x Ш x В)	мм	1080×770×325	1360×770×325	1360×770×325	1680×770×325	1680×770×325	
Масса блока без упаковки	кг	27	36	36	41	41	
Масса блока с упаковкой	кг	32	42	42	45	45	
Диаметр соединений	Жидкостная линия	мм (дюйм)	Ø 6.35	Ø 9.52	Ø 9.52	Ø 9.52	Ø 9.52
	Газовая линия	мм (дюйм)	Ø 12.7	Ø 15.88	Ø 15.88	Ø 19.05	Ø 19.05
	Дренаж	мм	R3/4in(DN20)	R3/4in(DN20)	R3/4in(DN20)	R3/4in(DN20)	R3/4in(DN20)
Сечение кабелей	Вводной	пхмм <sup>2</sup>	3x1.5	3x2.5	3x2.5	3x2.5	3x2.5
	Межблочный	пхмм <sup>3</sup>	4x0.75	4x0.75	4x0.75	3x0.75+2x0.5	3x0.75+2x0.5
Максимальная длина магистрали	м	30	30	30	50	50	
Перепад высот	м	15	15	15	30	30	
Температура внутри помещения	°C	Охлаждение +16...+32 / Обогрев 0...+30					

Уровень звукового давления измерен в лаборатории завода-изготовителя на расстоянии 1 м

# Инверторные каналные системы SYSPLIT DUCT EVO

- Инверторное управление работой компрессора DC Inverter.
- Один внутренний блок может обслуживать несколько помещений через сеть воздуховодов за счет высокого внешнего статического давления.
- Система самодиагностики и защита от утечки хладагента.
- Возможность подвода свежего воздуха и дополнительных воздуховодов.
- Защита испарителя от обмерзания.
- Дополнительные функции в стандартной комплектации: турбо-режим, ночной режим, таймер, компенсация температур, авторестарт.
- Гарантия 3 года.
- Возможность подключения по протоколу MODBUS.
- Встроенный дренажный насос.



Проводной пульт  
SYS XK05A  
(в комплекте)



Центральный пульт управления  
внутренними блоками SYS CO2A  
(опция)

## Технические характеристики до 2022 года

Внутренний блок	SYSPLIT DUCT EVO	18 HP Q	24 HP Q	36 HP Q	48 HP R	60 HP R	
Наружный блок	SYSPLIT OUTDOOR EVO	18 HP Q	24 HP Q	36 HP Q	48 HP R	60 HP R	
Хладагент		R410A					
Электропитание	Вт/Ф/Гц	220-240/1/50			380-420/3/50		
Холодопроизводительность	Btu/ч	18000 (5200-19100)	24000 (7400-25590)	36000 (12280-37530)	48000 (14330-51860)	55000 (16380-59030)	
	кВт	5.27(1.53-5.61)	7.00(2.16-7.50)	10.55(3.60-11.00)	14.06(4.20-15.12)	16.12(4.80-17.30)	
Потребляемая мощность при охлаждении	Вт	1.65(0.47-2.05)	2.20(0.67-2.70)	3.50(0.93-3.80)	5.02(1.29-7.50)	5.97(1.49-7.80)	
Рабочий ток	А	7.17(2.25-9.81)	9.70(3.21-11.98)	15.37(4.08-16.69)	9.00(2.27-12.00)	10.80(2.57-12.50)	
Теплопроизводительность	Btu/ч	19100 (4800-20300)	25590 (6755-25930)	39880 (9210-40940)	52000 (15700-59710)	63500 (16720-67560)	
	кВт	5.60(1.40-5.94)	7.50(1.98-7.60)	11.69(2.70-12.00)	15.24(4.60-17.50)	18.61(4.90-19.80)	
Потребляемая мощность при обогреве	Вт	1.64(0.46-2.01)	2.35(0.65-2.65)	3.14(0.95-3.56)	5.01(1.26-7.00)	6.08(1.49-7.20)	
Рабочий ток	А	7.11 (2.20-9.62)	10.35 (3.11-11.76)	13.79 (4.17-15.63)	8.90 (2.23-11.50)	11.00 (2.54-12.00)	
EER/COP	W/W	3.19A/3.41B	3.18B/3.19C	3.01C/3.72A	2.80C/3.04D	2.70C/3.06D	
Компрессор/Производитель/Тип		GMCC/Ротационный					
<b>Внутренний блок</b>							
Расход воздуха (выс/ср/низ)	м³/ч	1000/800/680	1500/1250/ 1050/950	1500/1250/ 1050/950	1900/1600/1400	2030/1880/1670	
Уровень звукового давления (выс/ср/низ)	дБ (А)	43/41/40	46/44/42/41	46/44/42/41	53/50/44	53/50/44	
Габариты блока без упаковки (Д x Ш x В)	мм	1000X700X245	1000x700x245	1000x700x245	1400X700X245	1400X700X245	
Габариты блока с упаковкой (Д x Ш x В)	мм	1230X830X300	1230x830x300	1230x830x300	1630X830X300	1630X830X300	
Масса (нетто/брутто)	кг	31/37	32/36	32/36	47/54	47/54	
Диаметр соединений	Жидкостная линия	мм (дюйм)	Ø 6.35(1/4)	Ø 9.52(3/8)	Ø 9.52(3/8)	Ø 9.52(3/8)	Ø 9.52(3/8)
	Газовая линия	мм (дюйм)	Ø 12.7(1/2)	Ø 15.88(5/8)	Ø 15.88(5/8)	Ø 19.05(3/4)	Ø 19.05(3/4)
	дренаж	мм	DN20	DN20	DN20	DN20	DN20
Сечение кабелей	Вводной	пхмм²	3x1.5	3x1.5	3x1.5	3x1.5	3x1.5
	Межблочный	пхмм²	2x0.5	2x0.5	2x0.5	2x0.5	2x0.5
Макс. длина магистрали	м	30	30	30	50	50	
Перепад высот	м	20	25	25	30	30	
Статическое давление	Па	0-160	0-160	0-160	0-120	0-120	
Температура внутри помещения	°C	Охлаждение +16...+32 / Обогрев 0...+30					

## Технические характеристики с 2022

Внутренний блок	SYSPLIT DUCT EVO	18 HP Q	24 HP Q	36 HP Q	48 HP R	60 HP R	
Наружный блок	SYSPLIT OUTDOOR EVO	18 HP Q	24 HP Q	36 HP Q	48 HP R	60 HP R	
Хладагент		R410A					
Электропитание	Вт/Ф/Гц	220-240/1/50			380-420/3/50		
Холодопроизводительность	Btu/ч	18000 (5200-19100)	24000 (7400-25590)	36000 (12280-37530)	48000 (14330-51250)	55000 (16380-59030)	
	кВт	5.28(1.53-5.61)	7.00(2.16-7.50)	10.55(3.60-11.00)	14.07(4.20-15.02)	16.12(4.80-17.30)	
Потребляемая мощность при охлаждении	Вт	1.65(0.47-2.05)	2.20(0.67-2.70)	3.50(0.93-3.80)	5.02(1.21-6.10)	5.97(1.49-7.80)	
Рабочий ток	A	7.50(2.25-9.81)	9.70(3.21-11.98)	15.37(4.08-16.69)	9.00(2.50-10.50)	10.80(2.57-12.50)	
Теплопроизводительность	Btu/ч	19100 (4800-20300)	25590 (6755-25930)	39880 (9210-40940)	52000 (15700-58000)	63500 (16720-67560)	
	кВт	5.60(1.40-5.94)	7.50(1.98-7.60)	11.69(2.70-12.00)	15.24(4.60-17.00)	18.61(4.90-19.80)	
Потребляемая мощность при обогреве	Вт	1.55(0.46-2.01)	2.35(0.65-2.65)	3.14(0.95-3.56)	4.76(0.92-5.80)	6.08(1.49-7.20)	
Рабочий ток	A	7.00 (2.20-9.62)	10.35 (3.11-11.76)	13.79 (4.17-15.63)	8.80 (1.90-10.20)	11.00 (2.54-12.00)	
EER/COP	W/W	3.20A/3.61A	3.18B/3.19C	3.01C/3.72A	2.80C/3.2C	2.70C/3.06D	
Компрессор/Производитель/Тип		GMCC/Ротационный					
<b>Внутренний блок</b>							
Расход воздуха (выс/ср/низ)	м³/ч	1000/800/680	1500/1250/ 1050/950	1500/1250/ 1050/950	2200/2000/ 1800/1600	2030/1880/1670	
Уровень звукового давления (выс/ср/низ)	дБ(А)	43/41/40	46/44/42/41	46/44/42/41	50/45/44/41	53/50/44	
Уровень звуковой мощности (выс/ср/низ)	дБ(А)	52/49/47	56/54/52/51	56/54/52/51	62/57/56/53	65/60/53	
Габариты блока без упаковки (Д x Ш x В)	мм	1000x700x245	1000x700x245	1000x700x245	1400x700x245	1400x700x245	
Габариты блока с упаковкой (Д x Ш x В)	мм	1230x830x300	1230x830x300	1230x830x300	1630x830x300	1630x830x300	
Масса блока без упаковки	кг	29	32	32	41	41	
Масса блока с упаковкой	кг	34	36	36	47	47	
Диаметр соединений	Жидкостная линия	мм (дюйм)	Ø 6.35(1/4)	Ø 9.52(3/8)	Ø 9.52(3/8)	Ø 9.52(3/8)	Ø 9.52(3/8)
	Газовая линия	мм (дюйм)	Ø 12.7(1/2)	Ø 15.88(5/8)	Ø 15.88(5/8)	Ø 19.05(3/4)	Ø 19.05(3/4)
	дренаж	мм	R3/4in(DN20)	R3/4in(DN20)	R3/4in(DN20)	R3/4in(DN20)	R3/4in(DN20)
Сечение кабелей	Вводной	пхмм²	3x1.5	3x2.5	3x2.5	3x2.5	3x2.5
	Межблочный	пхмм²	4x0.75	4x0.75	4x0.75	3x0.75+2x0.5	3x0.75+2x0.5
Макс. длина магистрали	м	30	30	30	50	50	
Перепад высот	м	15	15	15	30	30	
Внешнее статическое давление (диапазон)		0-120	0-160	0-160	0-160	0-160	
Статическое давление (предустановлено)	Па	25	25	37	50	80	
Температура внутри помещения	°C	Охлаждение +16...+32 / Обогрев 0...+30					

Уровень звукового давления измерен в лаборатории завода-изготовителя на расстоянии 1 м

# Универсальные инверторные наружные блоки SYSPLIT OUTDOOR EVO

## Особенности:

- Универсальные наружные блоки для внутренних блоков **SYSPLIT CASSETTE EVO, SYSPLIT CEILING EVO, SYSPLIT DUCT EVO**. Сочетаются с внутренними блоками по уровню производительности.
- Инверторное управление работой компрессора DC Inverter.
- Защита от обмерзания в холодный период времени.
- Компактные размеры.
- Гарантия 3 года.



## Технические характеристики до 2022 года

Наружный блок	SYSPLIT OUTDOOR EVO	18 HP Q	24 HP Q	36 HP Q	48 HP R	60 HP R	
Хладагент		R410A					
Электропитание	Вт/Ф/Гц	220-240/1/50			380-420/3/50		
Холодопроизводительность	Btu/ч	18000 (5200-19100)	24000 (7400-27000)	36000 (10200-37500)	48000 (14300-51600)	55000 (16400-59000)	
	кВт	5.27(1.53-5.61)	7.03(2.16-7.92)	10.55(3.00-11.00)	14.06(4.20-15.12)	16.12(4.80-17.30)	
Теплопроизводительность	Btu/ч	19100 (4800-20300)	27000 (6800-297000)	39900 (11800-45200)	52000 (15700-59700)	63500 (16700-67600)	
	кВт	5.60(1.4-5.94)	7.91(1.98-8.69)	11.69(3.45-13.23)	15.24(4.60-17.50)	18.61(4.90-19.80)	
Макс. потребляемая мощность	Вт	2400	3000	4090	7500	7800	
Макс. рабочий ток	А	13.04	13.40	20.50	10.31	11.05	
Компрессор/Производитель/Тип		GMCC/Ротационный					
Расход воздуха	м <sup>3</sup> /ч	2600	3000	4300	7000	7000	
Уровень звукового давления	дБ (А)	55	58	58	60	60	
Габариты блока без упаковки (Д x Ш x В)	мм	800×315×545	825×310×655	900×350×700	940×370×1325	940×370×1325	
Масса (нетто/брутто)	кг	40.0 / 44.0	41.0 / 44.0	50.0 / 54.0	90.0 / 100.0	90.0 / 100.0	
Габариты блока с упаковкой (Д x Ш x В)	мм	920×400×620	945×435×725	1020×430×770	1080×430×1440	1080×430×1440	
Диаметр соединений	Жидкостная линия	мм (дюйм)	Ø 6.35(1/4)	Ø 9.52(3/8)	Ø 9.52(3/8)	Ø 9.52(3/8)	Ø 9.52(3/8)
	Газовая линия	мм (дюйм)	Ø 12.7(1/2)	Ø 15.88(5/8)	Ø 15.88(5/8)	Ø 19.05(3/4)	Ø 19.05(3/4)
	Дренаж	мм	DN20	DN20	DN20	DN20	DN20
Сечение кабелей	Вводной	пхмм <sup>2</sup>	3×1.5	3×1.5	3×1.5	3×1.5	3×1.5
	Межблочный	пхмм <sup>2</sup>	3×2.5	3×2.5	3×2.5	5×2.5	5×2.5
Макс. длина магистрали/ перепад высот	м	30.0 / 20.0	20.0 / 15.0	20.0 / 15.0	50.0 / 30.0	50.0 / 30.0	
Наружная температура	°С	Охлаждение -15...+49 / Обогрев -15...+24					

Уровень звукового давления измерен в лаборатории завода-изготовителя на расстоянии 1 м

## Технические характеристики с 2022 года

Наружный блок	SYSPLIT OUTDOOR EVO	18 HP Q	24 HP Q	36 HP Q	48 HP R	60 HP R	
Хладагент		R410A					
Электропитание	Вт/Ф/Гц	220-240/1/50			380-420/3/50		
Холодопроизводительность	Btu/ч	18000 (5200-19100)	24000 (7400-25590)	36000 (12280-37530)	48000 (14330-51250)	55000 (16400-59000)	
	кВт	5.28(1.53-5.61)	7.00(2.16-7.50)	10.55(3.60-11.00)	14.07(4.20-15.02)	16.1 (4.80-17.30)	
Теплопроизводительность	Btu/ч	19100 (4800-20300)	25590 (6755-25930)	39880 (9210-40940)	52000 (15700-58000)	58000 (16700-67600)	
	кВт	5.60 (1.40-5.94)	7.50(1.98-7.60)	11.69(2.70-12.00)	15.24(4.60-17.00)	17 (4.90-19.80)	
Макс. потребляемая мощность	Вт	2300	3000	4090	4600	7500	
Макс. рабочий ток	А	10.00	13.40	20.50	25.0	10.31	
Компрессор/Производитель/Тип		GMCC/Ротационный					
Расход воздуха	м <sup>3</sup> /ч	2600	3000	4300	4200	7000	
Уровень звукового давления	дБ (А)	54	58	58	58	60	
Уровень звуковой мощности	дБ(А)	64	70	70	66	70	
Габариты блока без упаковки (Д x Ш x В)	мм	785x300x555	825x310x655	900x350x700	900x350x700	940x370x1325	
Масса (нетто/брутто)	кг	29 / 31	41 / 44	45 / 49	82 / 92	90 / 100	
Габариты блока с упаковкой (Д x Ш x В)	мм	900x380x615	945x435x725	1020x430x770	1020x430x770	1080x430x1440	
Диаметр соединений	Жидкостная линия	мм (дюйм)	Ø 6.35(1/4)	Ø 9.52(3/8)	Ø 9.52(3/8)	Ø 9.52(3/8)	Ø 9.52(3/8)
	Газовая линия	мм (дюйм)	Ø 12.7(1/2)	Ø 15.88(5/8)	Ø 15.88(5/8)	Ø 19.05(3/4)	Ø 19.05(3/4)
	Дренаж	мм	R3/4in(DN20)	R3/4in(DN20)	R3/4in(DN20)	R3/4in(DN20)	R3/4in(DN20)
Сечение кабелей	Вводной	пхмм <sup>2</sup>	3x1.5	3x2.5	3x2.5	3x2.5	3x2.5
	Межблочный	пхмм <sup>2</sup>	4x0.75	4x0.75	4x0.75	3x0.75+2x0.5	3x0.75+2x0.5
Макс. длина магистрали/перепад высот	м	30/15	30/15	30/15	50/30	50/30	
Наружная температура	°С	Охлаждение -15...+49 / Обогрев -15...+24					

Уровень звукового давления измерен в лаборатории завода-изготовителя на расстоянии 1 м

**Монтажные размеры**

	W	D	H	W1	A	B
SYSPLIT OUTDOOR EVO 18 HP Q	800/785*	315/300*	545/555*	860/845*	545/546*	315/316*
SYSPLIT OUTDOOR EVO 24 HP Q	825	350/310*	655	880/893*	540	335
SYSPLIT OUTDOOR EVO 36 HP Q	900	350	700	950	630	350
SYSPLIT OUTDOOR EVO 48 HP R	940	370	1325	1010	625	364
SYSPLIT OUTDOOR EVO 60 HP R	940	370	1325	1010	625	364

\* зависит от партии

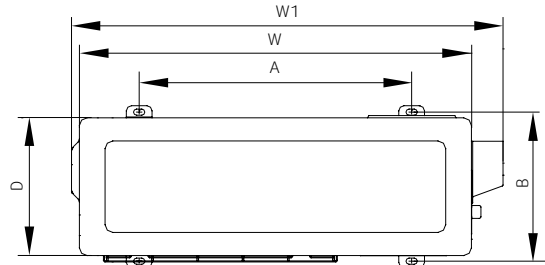
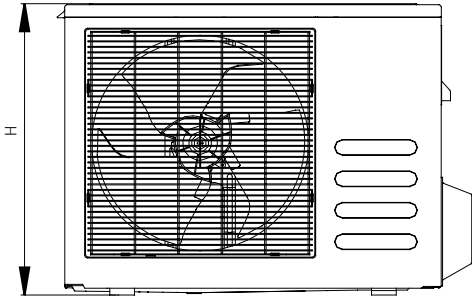

SYSPLIT OUTDOOR EVO 18-36 HP Q

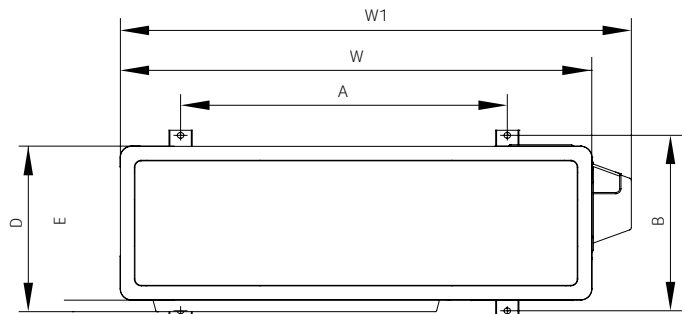
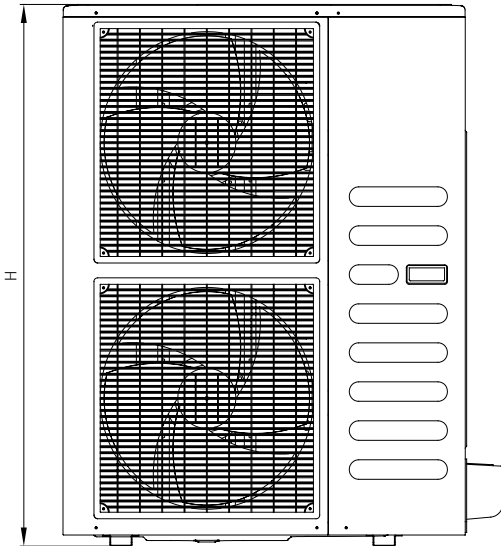

SYSPLIT OUTDOOR EVO 48-60 HP R



## Централизованная система управления

### Центральный пульт управления внутренними блоками SYS C02A

- Осуществляет мониторинг и управление 64 внутренними блоками через адаптер SYS C03A и 255 внутренними блоками через адаптер SYS C05A.
- Основные функции: включение/выключение, установка режимов работы (в т. ч. режима блокировки), изменение установок температуры, выбор скорости вращения вентилятора, индикация ошибок, недельный таймер.
- ЖК-дисплей оснащен подсветкой.
- Для следующих серий: SYSPLIT SIMPLE CASSETTE 24-60 HP Q/R, SYSPLIT SIMPLE CEILING 18-60 HP Q/R, SYSPLIT SIMPLE DUCT 18-60 HP Q/R, SYSPLIT CASSETTE EVO 24-60 HP Q/R, SYSPLIT CEILING 18-60 EVO HP Q/R, SYSPLIT DUCT 18-60 EVO HP Q/R.



### Адаптер SYS C05A для подключения к центральному пульту управления

- Предназначен для подключения внутренних блоков SYSPLIT SIMPLE CASSETTE, SYSPLIT SIMPLE CEILING, SYSPLIT SIMPLE DUCT, SYSPLIT CASSETTE EVO, SYSPLIT CEILING EVO, SYSPLIT DUCT EVO к центральному пульту управления SYS C02A. Управление до 255 блоков, с возможностью диспетчеризации по MODBUS.



## Колонные сплит-системы **SYSPLIT FLOOR**

- Компактный дизайн, малая площадь основания внутреннего блока.
- ЖК дисплей и встроенный пульт управления.
- Автоматическое качание вертикальных жалюзи.
- Мощный воздушный поток обеспечивает эффективное кондиционирование в отдаленных частях помещения.
- Защита испарителя от обмерзания в холодный период времени.
- Функция защиты от сквозняка.
- Противопожарная защита блока управления.
- Самодиагностика и автоматическая защита блока компрессора.
- Дополнительная защита вентиля наружного блока.
- Гарантия 3 года.

### Аксессуары:

- Беспроводной пульт SYSCONTROL RM57 (в комплекте).
- Низкотемпературный комплект (опция).



Инфракрасный пульт ДУ **SYSCONTROL RM57** (в комплекте)

## Технические характеристики

Внутренний блок		SYSPLIT FLOOR 24 HP Q	SYSPLIT FLOOR 48 HP R	SYSPLIT FLOOR 60 HP R	
Наружный блок		SYSPLIT FLOOR 24 HP Q	SYSPLIT FLOOR 48 HP R	SYSPLIT FLOOR 60 HP R	
Хладагент		R410A			
Электропитание	Вт/Ф/Гц	220-240/1/50	380-415/3/50		
Холодопроизводительность	Вт/ч	24000	48000	60000	
	кВт	7.03	14.07	17.58	
Потребляемая мощность при охлаждении	Вт	2.3	5.3	6.7	
Рабочий ток	А	11.80	9.5	11.5	
Теплопроизводительность	Вт/ч	27000+9320	55000+12000	64500+12000	
	кВт	7.9+2.7	16.12+3.52	18.9+3.52	
Потребляемая мощность при обогреве	Вт	2.32+2.73	5.35+3.70	5.54+3.90	
Рабочий ток	А	11.72+12.4	10+5.3	11+5.7	
EER/COP	W/W	3.01/3.41	2.65/3.01	2.61/3.41	
<b>Внутренний блок</b>					
Расход воздуха (выс/низ)	м <sup>3</sup> /ч	910/800	1488/1180	2326/1984	
Уровень звукового давления (выс/низ)	дБ (А)	47/40	54/46	54/50	
Габариты блока без упаковки (Д x Ш x В)	мм	510x315x1750	540x410x1825	600x455x1934	
Масса блока без упаковки	кг	38.4	52.9	67.0	
Габариты блока с упаковкой (Д x Ш x В)	мм	1905x610x400	1965x690x565	2080x755x585	
Масса блока с упаковкой	кг	46.1	69.4	85.6	
<b>Наружный блок</b>					
Уровень звукового давления	дБ (А)	59	63	64	
Габариты блока без упаковки (Д x Ш x В)	мм	890x342x673	900x350x1170	900x350x1170	
Масса блока без упаковки	кг	55.5	98.6	99.7	
Габариты блока с упаковкой (Д x Ш x В)	мм	995x398x740	1032x443x1307	1032x443x1307	
Масса блока с упаковкой	кг	58.7	109.3	111.2	
Количество хладагента	кг	1.92	3.3	3.3	
Диаметр соединений	Жидкостная линия	мм (дюйм)	∅ 9.52(3/8)	∅ 9.52(3/8)	∅ 9.52(3/8)
	Газовая линия	мм (дюйм)	∅ 15.88(5/8)	∅ 19.05(3/4)	∅ 19.05(3/4)
	Дренаж	мм	∅ 16	∅ 16	∅ 16
Сечение кабелей	Вводной	п×мм <sup>2</sup>	3×2.5	5×2.5	5×2.5
	Межблочный*	п×мм <sup>3</sup>	3×1.0	3×1.0	3×1.0
Максимальная длина магистрали	м	25	50	50	
Максимальный перепад высот	м	15	30	30	
Температура внутри помещения	°С	Охлаждение +17...+32 / Обогрев 0...+30			
Наружная температура	°С	Охлаждение +18...+43/ Обогрев -7...+24			

\*зависит от партии

Уровень звукового давления измерен в лаборатории завода-изготовителя на расстоянии 1 м

# Канальные кондиционеры высокой производительности **SYSPLIT DUCT**

- Высокое внешнее статическое давление – до 196 Па увеличивает расстояние подачи воздуха и обеспечивает возможность кондиционирования нескольких или одного помещения площадью до 350 м<sup>2</sup>.
- Высокопроизводительный спиральный компрессор имеет дополнительную защиту от перегрева, потери фазы или снижения объема хладагента.
- Усовершенствованный теплообменник – увеличенный коэффициент теплопередачи благодаря трубкам с внутренним микропрофилем. Высокая мощность осевого вентилятора увеличивает теплообмен в конденсаторе. Антикоррозийное покрытие теплообменника обеспечивает долговечность.
- Выносной ИК-приемник в комплекте.
- Низкотемпературный комплект -30°C (опция).
- Гарантия 3 года.



Инфракрасный пульт ДУ **SYSCONTROL RM 57** (опция)



Проводной пульт ДУ **SYSCONTROL WC 29** (в комплекте)

Внутренний блок		SYSPLIT DUCT 76 HP Q	SYSPLIT DUCT 96 HP Q	SYSPLIT DUCT 120 HP Q
Наружный блок		SYSPLIT DUCT 76 HP R	SYSPLIT DUCT 96 HP R	SYSPLIT DUCT 120 HP R
Хладагент	Тип	R410A		
Холодопроизводительность	Btu/ч	76000	96000	120000
	кВт	22.3	28.1	35.2
Потребляемая мощность	Вт	7 500	9 600	11 900
Рабочий ток	А	19.3	23.7	28.6
Теплопроизводительность	Btu/ч	85300	106000	129700
	кВт	25	31.1	38
Потребляемая мощность	Вт	8300	10300	12700
Компрессор	Производитель/тип	Copeland/Scroll	Copeland/Scroll	Danfoss/Scroll
Рабочий ток	А	21.3	26.5	31.5
Внутренний блок				
Электропитание	В/Ф/Гц	220-240/1/50		
Расход воздуха	м <sup>3</sup> /ч	4500	5100	6375
Статическое давление	Па	196	196	100
Уровень звукового давления	дБ(А)	56	56	63
Габариты без упаковки (ДхШхВ)	мм	1452x797x462	1452x797x462	1452x797x462
Габариты в упаковке (ДхШхВ)	мм	1555x500x875	1555x500x875	1555x500x875
Масса без упаковки / с упаковкой	кг	94/106	97/109	97/109
Диаметр соединений	Жидкостная линия	мм (дюйм)	Ø9.5 (3/8)	Ø12.7 (1/2)
	Газовая линия	мм (дюйм)	Ø22.2 (7/8)	Ø25.4 (1)
Диаметр дренажного патрубка	мм	41		
Температура внутри помещения	°C	17°C ~ 30°C		
Наружный блок				
Электропитание	В/Ø/Гц	380-415/3/50		
Уровень звукового давления	дБ(А)	68	68	69
Габариты без упаковки (ДхШхВ)	мм	1260x908x700	1312x919x658	1260x908x700
Габариты в упаковке (ДхШхВ)	мм	1320x1060x730	1320x1060x730	1320x1060x730
Масса без упаковки/с упаковкой	кг	174/193	177/192	201/217
Диаметр соединений	Жидкостная линия	мм (дюйм)	Ø 9.5 (3/8)	Ø 12.7 (1/2)
	Газовая линия	мм (дюйм)	Ø 22.2 (7/8)	Ø 25.4 (1)
Сечение кабелей	Вводной	п×мм <sup>2</sup>	5×6.0	5×10.0
	Межблочный	п×мм <sup>2</sup>	4×1.0	4×1.0
Максимальная длина магистрали	м	50	50	50
Максимальная перепад высот	м	25	30	25
Температура наружного воздуха	°C	17°C ... 46°C / -7°C ... 24°C		

Уровень звукового давления измерен в лаборатории завода-изготовителя на расстоянии 1 м

## Диаграммы статического давления SYSPLIT DUCT

### SYSPLIT DUCT 76 HP Q

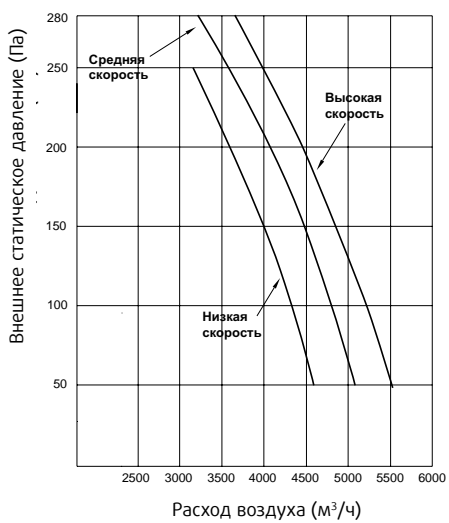

### SYSPLIT DUCT 96 HP Q

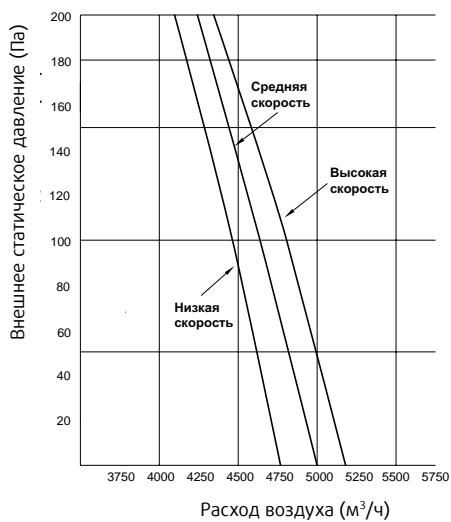

### SYSPLIT DUCT 120 HP Q

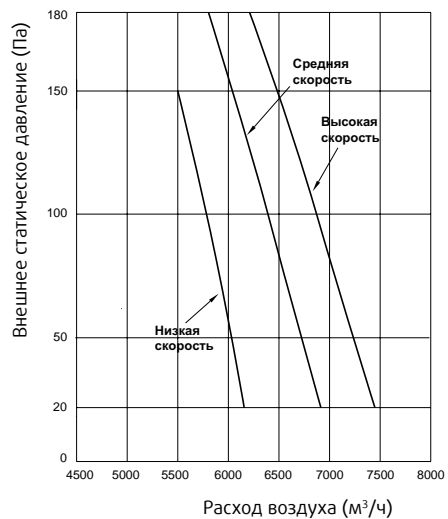

**Диаграммы статического давления SYSPLIT DUCT EVO до 2023 года**

**SYSPLIT DUCT EVO 18 HP Q**

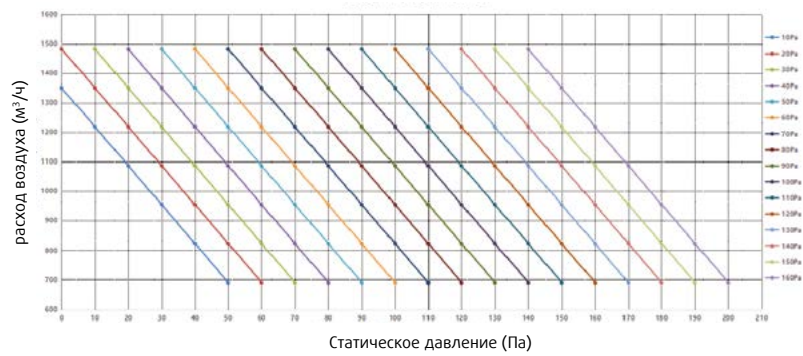

**SYSPLIT DUCT EVO 24 HP Q**

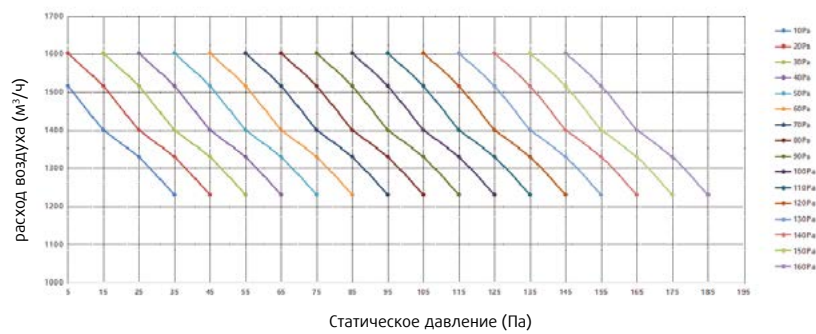

**SYSPLIT DUCT EVO 36 HP Q**

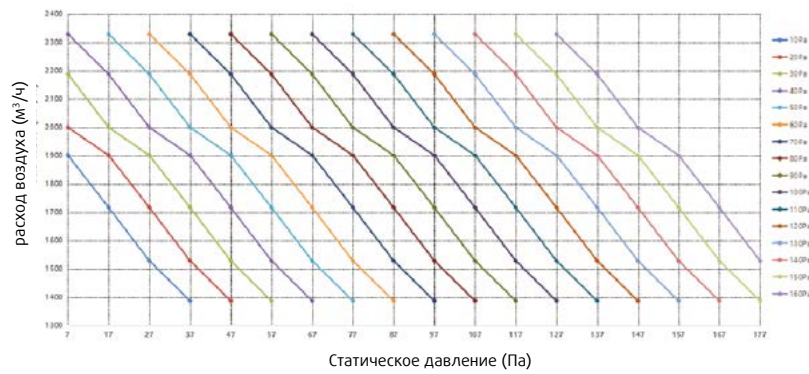

**SYSPLIT DUCT EVO 48 HP R/ SYSPLIT DUCT EVO 60 HP R**

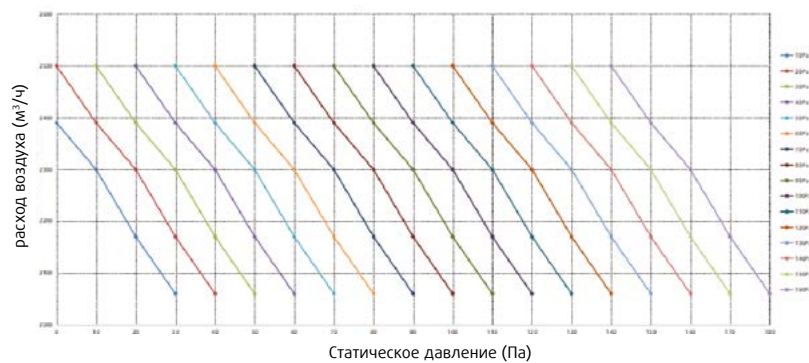

**Диаграммы статического давления SYSPLIT DUCT EVO с 2023 года**

**SYSPLIT DUCT EVO 18 HP Q**

Давление/ Расход воздуха	0	10	20	25	30	37	50	60	70	80	90	100	110	120
Высокая скорость 2	1276	1220	1166	1123	1123	1076	1032	959	811	727	643	579	478	405
Высокая скорость 1	1077	1036	996	968	968	937	898	840	719	646	575	491	419	341
Средняя скорость	934	892	850	822	822	801	772	734	643	584	518	436	355	281
Низкая скорость	822	776	742	694	694	658	622	598	521	478	425	356	288	226

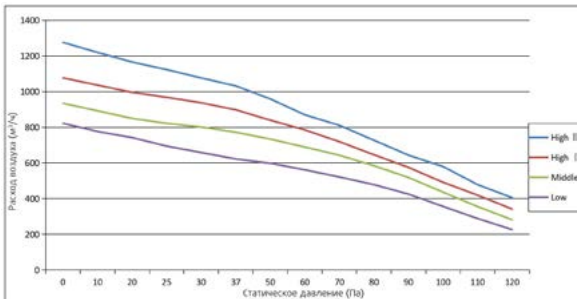

**SYSPLIT DUCT EVO 24 HP Q/SYSPLIT DUCT EVO 36 HP Q**

Давление/ Расход воздуха	0	10	20	25	30	37	50	60	70	80	90	100	110	120	130	140	150	160
Высокая скорость 2	1649	1609	1572	1522	1500	1486	1438	1392	1340	1275	1189	1095	1008	900	785	678	552	452
Высокая скорость 1	1452	1408	1365	1343	1297	1268	1234	1199	1166	1131	1065	972	862	768	667	573	477	401
Средняя скорость	1302	1246	1203	1156	1096	1050	1008	975	926	873	823	774	718	652	566	501	406	326
Низкая скорость	1186	1142	1102	1056	998	950	901	854	812	762	713	656	604	556	472	402	323	245

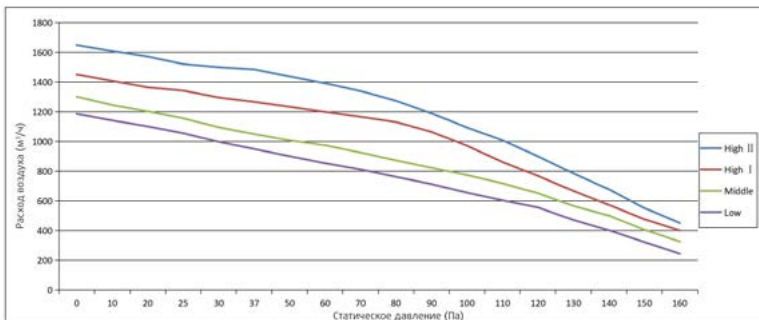

**SYSPLIT DUCT EVO 48 HP R**

Давление/ Расход воздуха	0	10	20	30	50	60	70	80	90	100	110	120	130	140	150	160
Высокая скорость 2	2517	2462	2395	2360	2323	2206	2135	2066	1970	1840	1760	1670	1515	1350	1229	1027
Высокая скорость 1	2234	2197	2167	2135	2101	2017	1965	1900	1799	1730	1633	1506	1383	1259	1104	956
Средняя скорость	1921	1888	1856	1840	1826	1766	1712	1659	1610	1551	1447	1343	1242	1158	1002	909
Низкая скорость	1763	1733	1707	1697	1686	1617	1558	1520	1475	1399	1326	1245	1171	1082	953	850

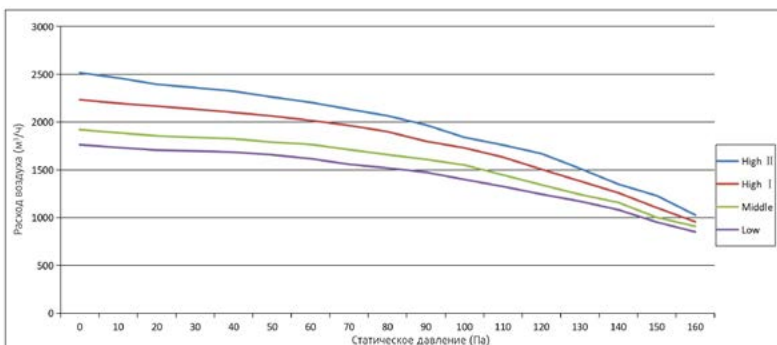

**SYSPLIT DUCT EVO 60 HP R**

Давление/Расход воздуха	0	10	20	30	50	60	70	80	90	100	110	120	130	140	150	160
Высокая скорость 2	2280	2242	2192	2171	2147	2099	2001	1935	1835	1765	1669	1542	1419	1295	1140	992
Высокая скорость 1	2031	1998	1966	1950	1936	1900	1822	1769	1720	1661	1557	1453	1332	1208	1062	898
Средняя скорость	1821	1791	1765	1755	1744	1716	1616	1578	1533	1457	1354	1263	1169	1080	951	818

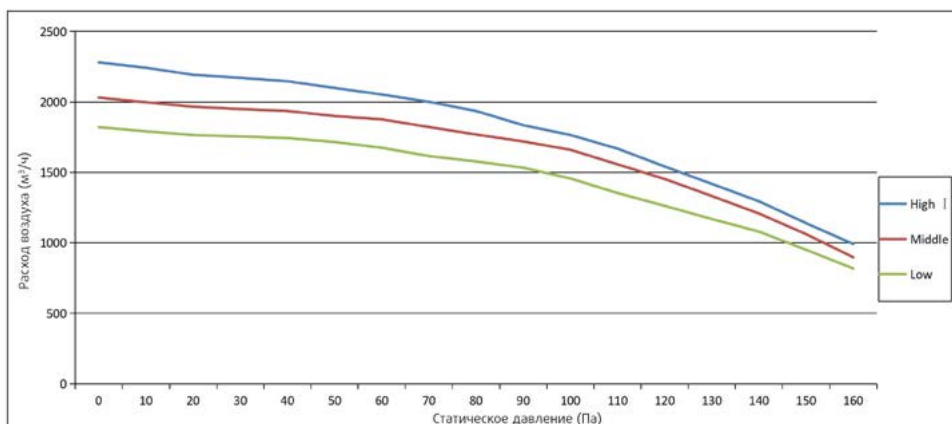

**Диаграммы статического давления SYSPLIT SIMPLE DUCT**

**SYSPLIT SIMPLE DUCT 18 HP Q**

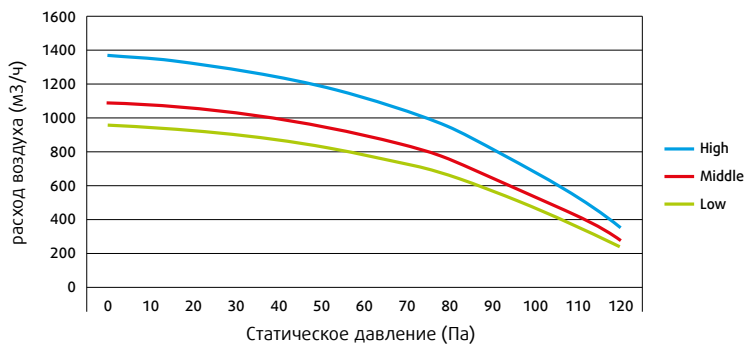

**SYSPLIT SIMPLE DUCT 24 HP Q**

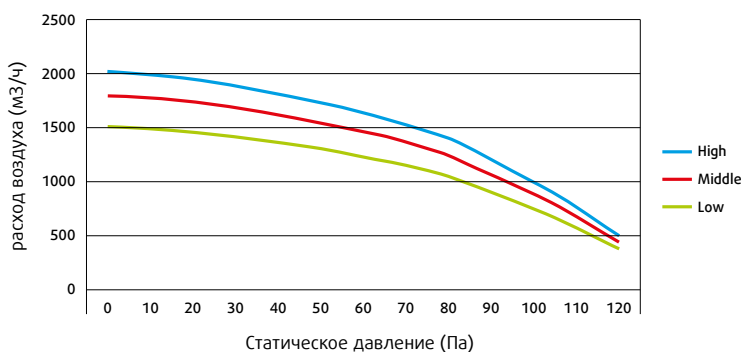



**SYSPLIT SIMPLE DUCT 36 HP Q**

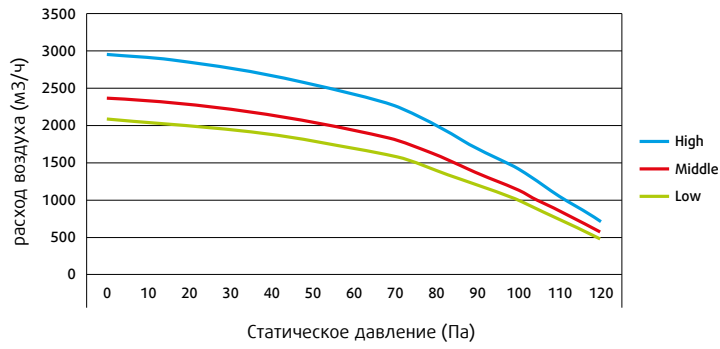

**SYSPLIT SIMPLE DUCT 48 HP Q**

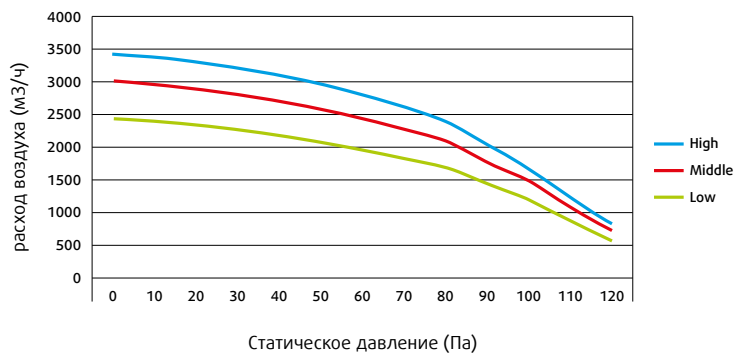

**SYSPLIT SIMPLE DUCT 60 HP Q**

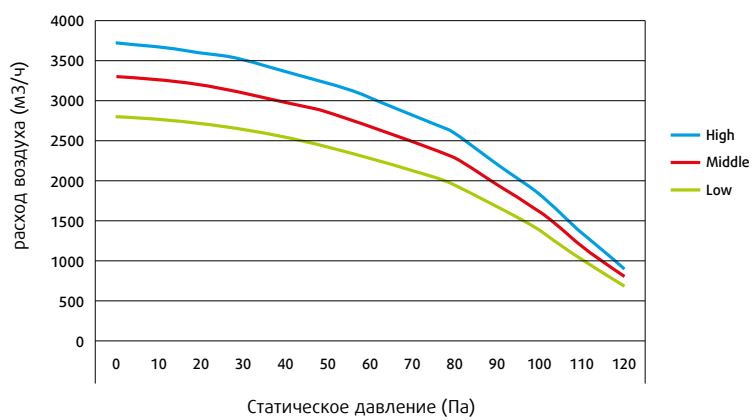

# Мультизональные системы

## Наружные блоки



SYSVRF2 080-224  
AIR EVO HP Q/R



SYSVRF2 (M) 252-900  
AIR EVO HP R



SYSVRF 252-615  
AIR EVO HP R



SYSVRF2 M 252-560  
AIR EVO HR R



SYSVRF 252-335  
WATER EVO HP R



SYSVRF2 (M) 224-730  
AIR CO R

Стр. 80-96

## Внутренние блоки



SYSVRF2 WALL 22-90 Q



SYSVRF2 CEILING 36-140 Q



SYSVRF2 CASSETTE MINI 22-45 Q



SYSVRF2 CASSETTE 28-160 Q



SYSVRF2 CASSETTE 1W  
18-71 Q



SYSVRF2 CASSETTE 2W  
22-56 Q



SYSVRF2 DUCT 22-140 Q



SYSVRF2 DUCT HP 71-280 Q



SYSVRF2 FLOOR EB  
22-80 Q (A)



SYSVRF FLOOR CB  
22-80 Q (A)



SYSVRF HRV  
500-2000 R

Стр. 96-108

## Системы управления



SYSVRF2 AHU BOX



SYS RM 05



SYS WSC 86



SYS WGC 120



SYS CWC TOUCH 6.2



SYS CWC 30



SYS CWC 15



SYS CWC IMS 10.T



SYS CWC 08/SYS GW  
BACNET



SYS CWC 18/SYS GW  
MODBUS



SYS CWC 64/SYS GW  
LONWORK



SYS CWC 01/SYS GW  
KNX

Стр. 108-113



## Наружные блоки



<b>SYSVRF2</b>	Мультизональная система
<b>120</b>	Типоразмер равный холодопроизводительности кВт x10
<b>AIR</b>	Воздушное охлаждение конденсатора
<b>WATER</b>	Водяное охлаждение конденсатора
<b>EVO</b>	Оснащение компрессорами DC Inverter и двигателями вентиляторов DC
<b>HP</b>	Функция теплового насоса
<b>HR</b>	Система с утилизацией тепла
<b>CO</b>	Функция охлаждения
<b>Q</b>	Электропитание 220-240 В / 1ф / 50 Гц
<b>R</b>	Электропитание 380-415 В / 3ф / 50 Гц

**SYSVRF2 120 AIR EVO HP R**

## Внутренние блоки

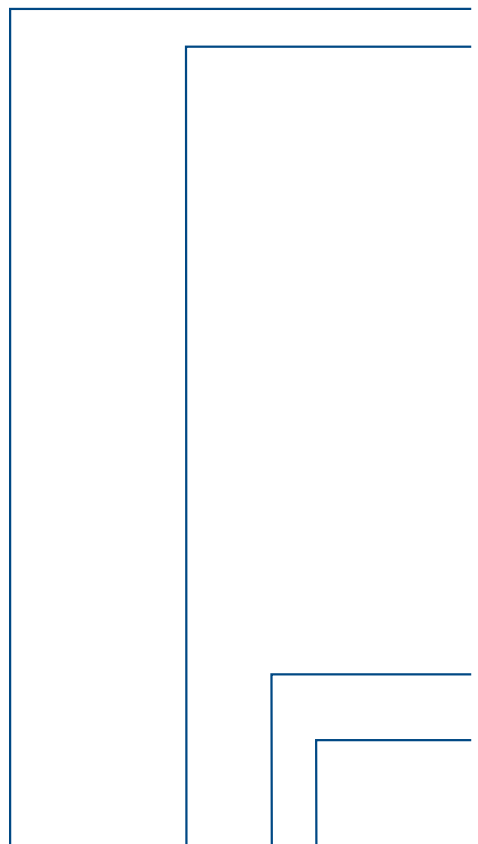

<b>SYSVRF2</b>	Мультизональная система
<b>WALL</b>	Внутренний блок настенного типа
<b>CEILING</b>	Внутренний блок напольно-потолочного типа
<b>CASSETTE MINI</b>	Внутренний блок кассетного типа компакт
<b>CASSETTE</b>	Внутренний блок кассетного типа стандарт
<b>CASSETTE 1W</b>	Внутренний блок кассетного типа однопоточный
<b>CASSETTE 2W</b>	Внутренний блок кассетного типа двухпоточный
<b>DUCT</b>	Внутренний блок канального типа средненапорный
<b>DUCT HP</b>	Внутренний блок канального типа высоконапорный
<b>FLOOR EB</b>	Внутренний блок напольного типа в корпусе
<b>FLOOR CB</b>	Внутренний блок напольного типа без корпуса
<b>HRV</b>	Приточно-вытяжная установка
<b>22</b>	Типоразмер равный холодопроизводительности кВт x10
<b>Q</b>	Электропитание 220-240 В / 1ф / 50 Гц
<b>R</b>	Электропитание 380-415 В / 3ф / 50 Гц

**SYSVRF2 WALL 22 Q**

# Мультизональные системы Системэйр

## Эксклюзивная линейка SYSVRF

Мультизональные системы Системэйр предназначены для создания оптимальных климатических условий в зданиях коммерческого и жилого назначения, предъявляющих самые высокие требования к комфорту пользователей и обеспечению максимальной интеграции функций управления в современную инфраструктуру здания. Эксклюзивная линейка SYSVRF была разработана в рамках глобального проекта компании. Она полностью соответствует всем европейским и российским регламентам энергоэффективности и нормам безопасности, а также отвечает высоким стандартам Системэйр, сочетая в себе актуальные технологические решения, безупречное качество исполнения, эргономичный дизайн и передовые достижения в области управления.

## Преимущества модульной конфигурации

Полноразмерные наружные блоки SYSVRF реализуют модульный принцип построения системы. Это упрощает подбор оборудования и моделирование планировок трасс, уменьшает затраты на хранение и транспортировку, значительно облегчает процесс монтажа при установке на крыше здания. Дополнительно обеспечивается возможность поэтапного ввода в эксплуатацию. Обновленная высокоэффективная серия **SYSVRF2 AIR EVO HP** включает в себя тринадцать типоразмеров моноблочных агрегатов **мощностью от 25,2 до 90,0 кВт**. Одна трехмодульная конструкция позволяет получить рекордную для мультизональных систем **холодопроизводительность – 270 кВт**.

## Высокая энергоэффективность

Все системы SYSVRF комплектуются инверторными компрессорами DC Inverter, а также двигателями вентилятора DC, что дает возможность получить одни из лучших показателей энергоэффективности в отрасли и низкие показатели рабочего шума.

Наружные блоки нового поколения двухтрубных и трехтрубных систем **SYSVRF2** оснащаются эффективными и надежными компрессорами Hitachi с функцией впрыска пара хладагента (Enhanced Vapor Injection), которая обеспечивает превосходный комфорт и значительно снижает потребление электроэнергии.

## Решение нестандартных задач на объекте

Разработанный модельный ряд внутренних и наружных блоков с воздушным и водяным охлаждением конденсатора, большое количество типоразмеров,

вариативность исполнения, широкий выбор опций и аксессуаров позволяет сделать оптимальный подбор мультизональной системы в соответствии с условиями проекта и удовлетворить специфические запросы заказчика.

## Складская программа в России и в Европе

Основные позиции SYSVRF хранятся в большом количестве на центральном складе Системэйр в России.

## Надежная и бесперебойная работа системы

В мультизональных системах Системэйр реализован ряд технологических решений, которые, с одной стороны, существенно снижают риск возникновения неисправностей, а с другой – обеспечивают работоспособность системы в случае, когда ее отдельные компоненты выходят из строя. Защита от неправильного подключения питания помогает исключить электрические повреждения системной платы, модулей инверторов и компрессоров. Ротация ведущего и ведомых модулей существенно увеличивает срок эксплуатации системы благодаря выравниванию выработанных моточасов компрессоров. Бесперебойная работа поддерживается системой двойного резервирования наружных блоков. Даже если неисправен ведущий блок, любой другой блок в системе можно назначить ведущим с помощью DIP-переключателей на плате управления. Кондиционирование помещений будет продолжаться. Одновременно, если один из двух компрессоров наружного блока неисправен, второй компрессор может продолжать работу.

# Мультизональные системы Системэйр

## Малые габариты и большие функциональные возможности

Большой потенциал применения имеет серия наружных блоков SYSVRF AIR EVO Mini, представленная в широком модельном ряде от 8 кВт до 22,4 кВт. При компактных размерах конструкции с боковым выбросом воздуха, эти блоки демонстрируют функциональные преимущества полноразмерных наружных блоков. Общая длина трасс достигает 120 м, перепад высот – 30 м. К одному наружному блоку одновременно подключается до 11 внутренних блоков различного типа и мощности. Возможно организовать удаленное управление системой с центрального контроллера или с персонального компьютера.

## Автоадресация внутренних блоков

В мультизональных системах Системэйр настройка адреса внутренних блоков осуществляется автоматически.

## Широкие возможности систем управления

Системы управления для SYSVRF при максимальной простоте применения предоставляют возможность решать широкий спектр задач. Базовые настройки выбора режима работы осуществляются с помощью современных индивидуальных и центральных пультов управления. Доступны шлюзы различных протоколов для интеграции SYSVRF в комплексные системы управления зданием.

Предусмотрена возможность управления с помощью мобильных устройств и с персонального компьютера через веб-браузер.

## Управление энергосбережением

Для комплексного мониторинга и управления мультизональной системой с персонального компьютера предлагается модуль централизованного управления SYS IMS. Это многоцелевой инструмент, который позволяет не только создать комфортный микроклимат во всем здании, но и оптимизировать работу системы с точки зрения электропотребления. Предоставление отчетов о работе и загрузке оборудования, построение графиков расчетных таблиц позволяет формировать индивидуальные счета за электроэнергию для каждого пользователя.

## Самая комфортная температура

Важным преимуществом новой линейки блоков SYSVRF является быстрое достижение комфортной температуры, а также поддержание заданных параметров с точностью до  $\pm 0,5$  °C. Такая высокая производительность достигается благодаря точному контролю потока хладагента между несколькими блоками, реализованная с помощью электронно-расширительного клапана.

## Программа автоматизированного проектирования

Программа автоматизирует основные операции проектирования мультизональных систем SYSVRF:

- Расчет теплопритоков и подбор необходимого количества, типов и расположения наружных и внутренних блоков
- Расчет диаметров трубопроводов и требуемого количества хладагента
- оптимального комплекта разветвителей
- Формирование системы управления
- Коррекция производительности внутренних блоков
- Автоматическая проверка всей схемы на соответствие требованиям и ограничениям по максимальной длине трубопроводов и перепадам высот
- Вывод проектной документации – спецификация (Excel), подробная спецификация с чертежами (Word), вывод на печать.

Последнюю версию программы можно бесплатно скачать на сайтах [www.systemair-ac.ru](http://www.systemair-ac.ru), [www.syscool.ru](http://www.syscool.ru).

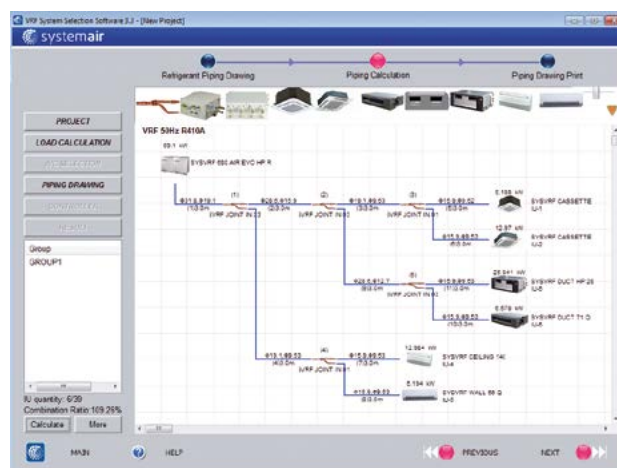

# SYSVRF2: новая веха развития в VRF индустрии

## Система управления энергопотреблением (EMS)

### • Изменение температуры кипения хладагента

Температура испарения (при охлаждении) и температура конденсации (при нагреве) автоматически меняется исходя из температуры теплообменников внутреннего и наружных блоков, благодаря чему происходит плавное регулирование производительности и как следствие **снижается энергопотребление системы**.

### • Ограничение мощности при дефиците электроэнергии

Благодаря интеграции технологии EMS, для проектов с ограниченными мощностями по электроэнергии можно установить загрузку системы в диапазоне 40-100%.

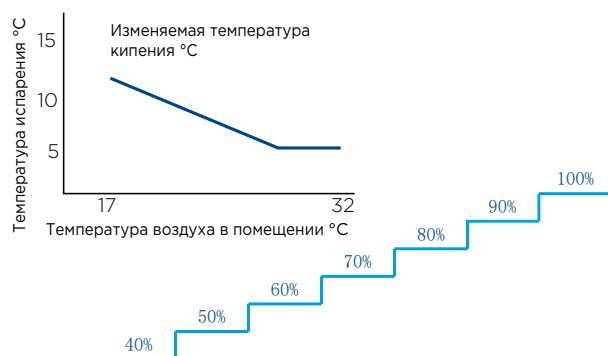

## Сабкулер

Применение в наружных блоках SYSVRF2 дополнительного теплообменника, подключенного последовательно после теплообменника-конденсатора, позволяет повысить энергоэффективность системы на 10% (не используется в блоках SYSVRF2 560 и SYSVRF2 670).

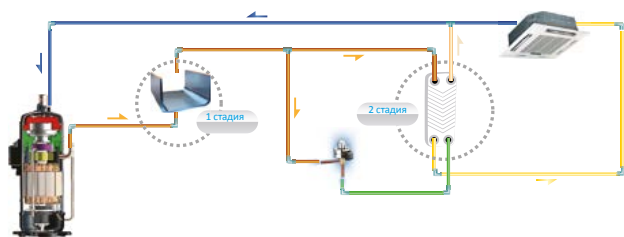

## Компрессор с функцией впрыска пара хладагента (Enhanced Vapor Injection)

Благодаря использованию в наружных блоках SYSVRF2 новых компрессоров с функцией впрыска пара, система может работать в режиме обогрева при температуре наружного воздуха  $-25^{\circ}\text{C}$ .

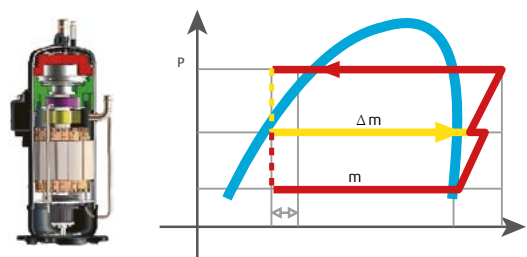

## Контроль уровня масла в системе

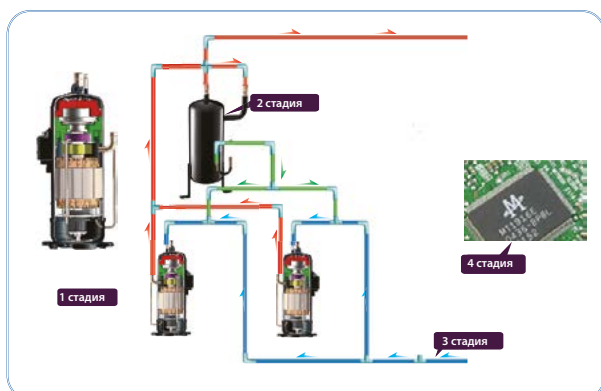

В наружных блоках SYSVRF2 реализована четырехступенчатая технология контроля уровня масла, которая позволяет поддерживать уровень масла в компрессорах на безопасном уровне и практически исключает возможность его отсутствия. Технология включает в себя четыре стадии:

1. Разделение масла внутри компрессора.
2. Высокоэффективный центробежный маслоотделитель, который гарантирует, что масло отделено от нагнетаемого газа и будет своевременно возвращено в компрессоры.
3. Балансировочные трубки между компрессорами обеспечивают равномерное распределение масла для поддержания нормальной работы компрессоров.
4. Автоматическая программа возврата масла контролирует время работы и состояние системы для обеспечения надежного возврата масла.

### Многофункциональная плата управления

Многофункциональная печатная плата установлена в специальном отсеке, доступ к которому можно получить без снятия передней панели. Кроме того, в плате реализована функция автоматического резервного копирования данных последних тридцати минут работы системы. Благодаря этому, в случае ошибки, представителям сервисной службы будут сразу доступны все необходимые данные о работе системы, что позволит в кратчайшие сроки выявить проблему.



### Охлаждение платы управления хладагентом

В наружных блоках SYSVRF2 используется технология охлаждения хладагентом электронного блока управления. Благодаря этому уменьшается среднее значение температуры электронного блока, а также гарантируется стабильная работа всех элементов управления.

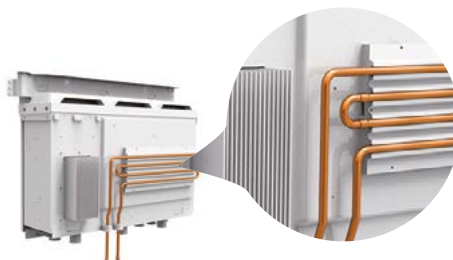

### Автоматическая адресация

После монтажа системы, наружный блок автоматически присваивает адреса внутренним блокам. При этом дистанционные и проводные контроллеры могут быть использованы для запроса или изменения адреса каждого внутреннего блока.

### Значительные возможности по длине магистрали хладагента и перепаду высот

SYSVRF2 (M) 252-900 AIR EVO HP R

#### Максимально допустимые значения длин трубопровода хладагента

Длина всех участков . . . . .	1000 м
Длина трубопровода от наружного блока (фактическая) . . . . .	175 м
Длина трубопровода от наружного блока (эквивалентная). . . . .	200 м
Длина трубопровода от первого разветвителя до самого дальнего внутреннего блока . . . . .	40 м/90 м*

#### Максимально допустимые значения перепадов высот между блоками

Внутренние – наружный (наружный выше) . . . . .	90 м
Внутренние – наружный (наружный ниже) . . . . .	110 м
Между внутренними. . . . .	30 м

\* Максимальное значение длины трубопровода от первого разветвителя до самого дальнего внутреннего блока может быть увеличена до 90 м при увеличении диаметра труб. Обращайтесь к инструкции по монтажу.

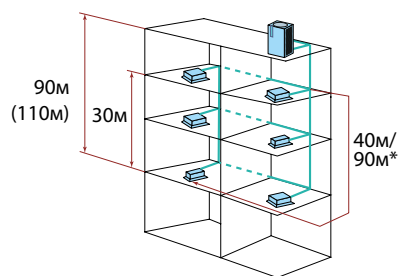



### Широкий диапазон рабочих температур

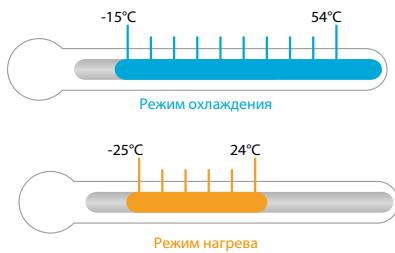

Наружные блоки SYSVRF2 могут работать в широком диапазоне температур наружного воздуха: в режиме охлаждения в диапазоне от -15°C до 54°C и от -25°C до 24°C в режиме нагрева.

### Ночной режим

Функция ночного режима легко активируется на плате наружного блока и включает в себя восемь уровней настройки системы. Благодаря снижению производительности в ночные часы, уровень шума также заметно снижается. Это особенно актуально, в случае, если наружные блоки расположены рядом с жилым объектом.

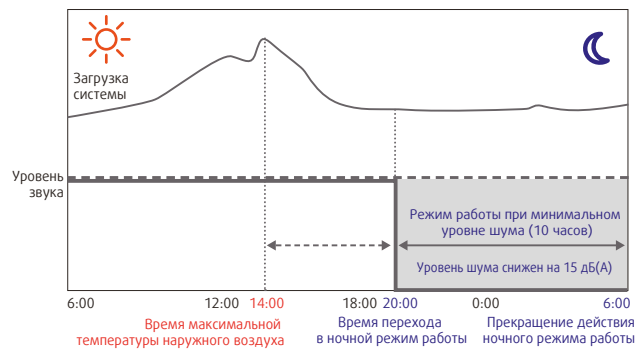

### Минимальное время цикла оттайки теплообменника наружного блока

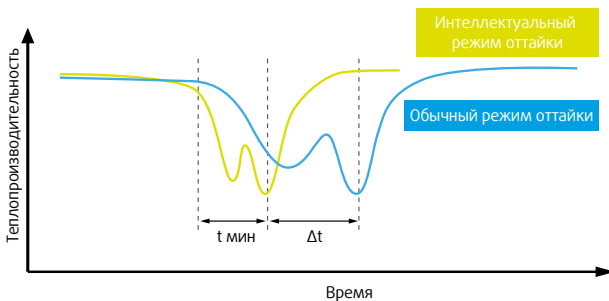

Система автоматически вычисляет время, необходимое для оттайки теплообменника наружного блока в соответствии с фактическим состоянием системы. В том случае исключаются потери тепла от ненужного размораживания системы.

# Наружные блоки высокоэффективные SYSVRF2 (M) 252-900 AIR EVO HP R

## Особенности

- Рекордная производительность: моноблочного агрегата – 90 кВт, модульной конструкции из трех блоков – 270 кВт.
- Возможность подключить к одной системе до 64 внутренних блоков.
- Высокая энергоэффективность.
- Компрессор DC Inverter с технологией EVI.
- Инверторный двигатель вентилятора наружного блока.
- Новая высокоэффективная конструкция теплообменника наружного блока.
- Свободное статическое давление в стандартном исполнении – 40 Па.
- Возможность управления с центрального контроллера, подключения к BMS доступа через веб-браузер.
- Возможность круглогодичной работы в режиме охлаждения при низких температурах наружного воздуха -50°C (опция).

SYSVRF2 252-280-335  
AIR EVO HP R



SYSVRF2 400-450-500-560-615  
AIR EVO HP R



SYSVRF2 670-730-785-850-900  
AIR EVO HP R



	SYSVRF2 M ... AIR EVO HP R	SYSVRF2 ... AIR EVO HP R
SYSVRF2 Второе поколение SYSVRF		
	<p><b>Модульные блоки SYSVRF2 M ...</b></p> <p>Модельный ряд блоков SYSVRF2 M AIR EVO HP включает в себя тринадцать типоразмеров мощностью от 25,2 до 90,0 кВт. Максимально возможная холодопроизводительность системы из трех блоков – 270 кВт.</p>	<p><b>Серия Individual SYSVRF2 ...</b></p> <p>Все модели серии Individual не объединяются в модули и предназначены исключительно для работы в качестве самостоятельной системы.</p>

## Технические характеристики

Модель	SYSVRF2	252 AIR EVO HP R	280 AIR EVO HP R	335 AIR EVO HP R	400 AIR EVO HP R	450 AIR EVO HP R	500 AIR EVO HP R
Электропитание	В / ф / Гц		380-415/3/50				
Холодопроизводительность	кВт	25.2	28	33.5	40	45	50
Потребляемая мощность	кВт	5.54	6.67	8.90	10.96	12.86	14.71
EER	кВт/кВт	4.55	4.2	3.75	3.65	3.5	3.4
Теплопроизводительность	кВт	25.2	28	33.5	40	45	50
Потребляемая мощность	кВт	4.85	5.49	7.60	9.3	10.71	12.2
COP	кВт/кВт	5.2	5.1	4.4	4.3	4.2	4.1
Максимальный рабочий ток	А	35		45		45	
Компрессор	Количество/Тип	шт		1 DC Inverter/ Scroll			
	Технология	EVI					
Двигатель вентилятора	Тип	1 Axial / DC motor					
	Статическое давление	Па	0-40 (выбирается dip-переключателем)				
	Расход воздуха	м³/ч	11.000		13.000		
Уровень звуковой мощности	дБ(А)	78	81	85	88		
Уровень звукового давления	дБ(А)	58	60	62	65		
Хладагент	Тип	R410A					
	Масса заправленного хладагента	кг	11		13		
Габариты без упаковки (ДхШхВ)	мм	990x790x1635			1340x850x1635		
Габариты с упаковкой (ДхШхВ)	мм	1090x860x1805			1405x910x1805		
Масса без упаковки/с упаковкой	кг	227/242		277/304		295/322	
Диаметр соединений	Жидкостная линия	мм (дюйм)	Ø 12.7 (1/2")	Ø 15.9 (5/8")	Ø 15.9 (5/8")		Ø 19.1 (3/4")
	Газовая линия	мм (дюйм)	Ø 25.4 (1")	Ø 28.6 (1" 1/8")	Ø 31.8 (1 1/4")		
Максимальное количество подключаемых внутренних блоков	шт	13	16	20	23	26	29
Рабочий диапазон температур наружного воздуха	°C	Охлаждение -15...+54 / Обогрев -25...+24					

## Данные приведены при следующих условиях:

- Охлаждение: температура воздуха в помещении (сухой/мокрый термометр) 27°C/19°C; температура наружного воздуха (сухой термометр) 35°C. Эквивалентная длина трубопровода 8 м (горизонтальный участок).
- Обогрев: температура воздуха в помещении 20°C; температура наружного воздуха (сухой/мокрый термометр) 7°C/6°C. Эквивалентная длина трубопровода 8 м (горизонтальный участок).
- Значения уровня шума определены в акустической камере на расстоянии 1 м от передней панели на высоте 1 м под блоком. При эксплуатации в условиях окружающей среды эти параметры могут отличаться от указанных в таблице.

## Размеры

## SYSVRF2 252/280/335 AIR EVO HP R

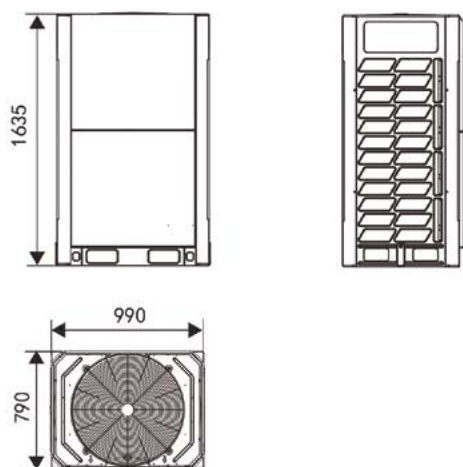

## SYSVRF2 400/450/500 AIR EVO HP R

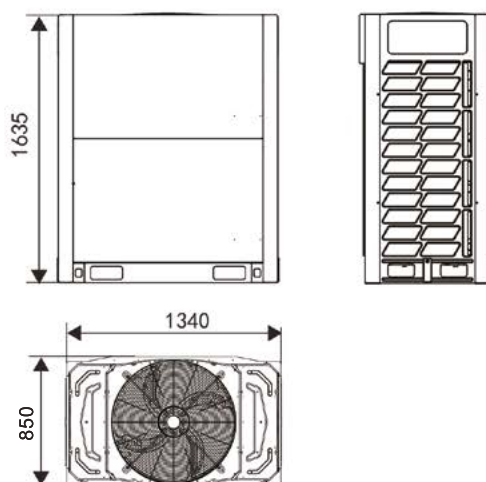

## Технические характеристики

Модель	SYSVRF2	560 AIR EVO HP R	615 AIR EVO HP R	670 AIR EVO HP R	730 AIR EVO HP R	785 AIR EVO HP R	850 AIR EVO HP R	900 AIR EVO HP R	
Электропитание	В / ф / Гц	380-415/3/50							
Холодопроизводительность	кВт	56	61.5	67	73	78.5	85	90	
Потребляемая мощность	кВт	16	20.2	21.61	21.47	24.90	28.33	32.10	
EER	кВт/кВт	3.5	3.05	3.1	3.4	3.15	3.0	2.80	
Теплопроизводительность	кВт	56	61.5	67	73	78.5	85	90	
Потребляемая мощность	кВт	13.83	17.6	16.75	18.02	21.8	24.29	26.5	
COP	кВт/кВт	4.05	3.5	4.0	4.05	3.60	3.5	3.40	
Максимальный рабочий ток	А	70						80	
Компрессор	Количество/Тип	шт 2 DC Inverter/ Scroll							
	Технология	EVI							
Двигатель вентилятора	Тип	2 Axial / DC motor							
	Статическое давление	Па	0-40 (выбирается dip-переключателем)						
	Расход воздуха	м³/ч	17.000		25.000		24.000		
Уровень звуковой мощности	дБ(А)	88		89		90			
Уровень звукового давления	дБ(А)	65		67		68			
Хладагент	Тип	R410A							
	Масса заправленного хладагента	кг	17		22		25		
Габариты без упаковки (ДхШхВ)	мм	1340x825x1635			1730x850x1830				
Габариты с упаковкой (ДхШхВ)	мм	1405x910x1805			1800x910x2000				
Масса без упаковки/с упаковкой	кг	344/364	344/364	407/430	429/452	429/452	475/507		
Диаметр соединений	Жидкостная линия	мм (дюйм)	Ø 19.1 (3/4")	Ø 19.1 (3/4")	Ø 19.1 (3/4")	Ø 22.2 (7/8")			
	Газовая линия	мм (дюйм)	Ø 31,8 (1 1/4")				Ø 38,1 (1 1/2")		
Максимальное количество подключаемых внутренних блоков	шт	33	36	39	43	46	50	53	
Рабочий диапазон температур наружного воздуха	°C	Охлаждение -15...+54 / Обогрев -25...+24							

Данные приведены при следующих условиях:

- Охлаждение: температура воздуха в помещении (сухой/мокрый термометр) 27°C/19°C; температура наружного воздуха (сухой термометр) 35°C. Эквивалентная длина трубопровода 8 м (горизонтальный участок).
- Обогрев: температура воздуха в помещении 20°C; температура наружного воздуха (сухой/мокрый термометр) 7°C/6°C. Эквивалентная длина трубопровода 8 м (горизонтальный участок).
- Значения уровня шума определены в акустической камере на расстоянии 1 м от передней панели на высоте 1 м под блоком. При эксплуатации в условиях окружающей среды эти параметры могут отличаться от указанных в таблице.

## Размеры

## SYSVRF2 560/615 AIR EVO HP R

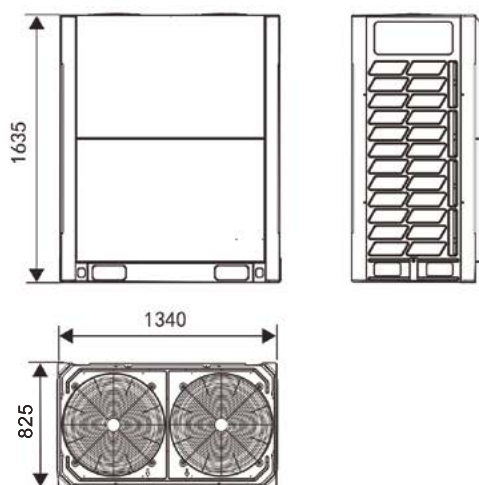

## SYSVRF2 670/730/785/850/900 AIR EVO HP R

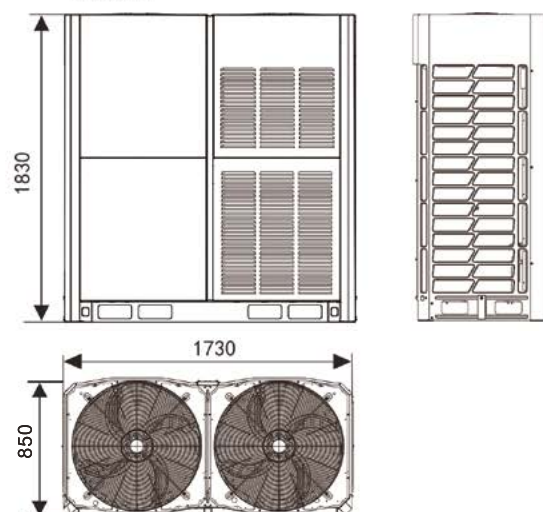

Модель	SYSVRF2 M	252 AIR EVO HP R	280 AIR EVO HP R	335 AIR EVO HP R	400 AIR EVO HP R	450 AIR EVO HP R	500 AIR EVO HP R	
Электропитание	В / ф / Гц	380-415/3/50						
Холодопроизводительность	кВт	25.2	28	33.5	40	45	50	
Потребляемая мощность	кВт	5.30	6.30	8.70	9.90	12.0	12.5	
EER	кВт/кВт	4.75	4.45	3.85	4.05	3.75	4.00	
Теплопроизводительность	кВт	25.2	28	33.5	40	45	50	
Потребляемая мощность	кВт	4.6	5.2	6.6	8.5	9.8	10.6	
COP	кВт/кВт	5.50	5.40	5.10	4.70	4.60	4.70	
Максимальный рабочий ток	А	35			45			
Компрессор	Количество/Тип	шт				1 DC Inverter/ Scroll		2 DC Inverter/ Scroll
	Технология	EVI						
Двигатель вентилятора	Тип	1 Axial / DC motor					2 Axial / DC motor	
	Статическое давление	Па	0-40 (выбирается dip-переключателем)					
	Расход воздуха	м³/ч	11.000	11.000	11.000	13.000	13.000	17.000
Уровень звуковой мощности	дБ(А)	78		81	85	88		
Уровень звукового давления	дБ(А)	58		60	62	65	66	
Хладагент	Тип	R410A						
	Масса заправленного хладагента	кг	11	11	11	13	13	17
Габариты без упаковки (ДхШхВ)	мм	990x790x1635			1340x850x1635		1340x825x1635	
Габариты с упаковкой (ДхШхВ)	мм	1090x860x1805			1405x910x1805			
Масса без упаковки/с упаковкой	кг	227/242			277/304		348/368	
Диаметр соединений	Жидкостная линия	мм (дюйм)	Ø 12.7 (1/2")		Ø 15.9 (5/8")	Ø 15.9 (5/8")		Ø 19.1 (3/4")
	Газовая линия	мм (дюйм)	Ø 25.4 (1")		Ø 28.6 (1" 1/8")	Ø 31.8 (1 1/4")		
Максимальное количество подключаемых внутренних блоков	шт	13	16	20	23	26	29	
Рабочий диапазон температур наружного воздуха	°C	Охлаждение -15...+54 / Обогрев -25...+24						

**Данные приведены при следующих условиях:**

- Охлаждение: температура воздуха в помещении (сухой/мокрый термометр) 27°C/19°C; температура наружного воздуха (сухой термометр) 35°C. Эквивалентная длина трубопровода 8 м (горизонтальный участок).
- Обогрев: температура воздуха в помещении 20°C; температура наружного воздуха (сухой/мокрый термометр) 7°C/6°C. Эквивалентная длина трубопровода 8 м (горизонтальный участок).
- Значения уровня шума определены в акустической камере на расстоянии 1 м от передней панели на высоте 1 м под блоком. При эксплуатации в условиях окружающей среды эти параметры могут отличаться от указанных в таблице.

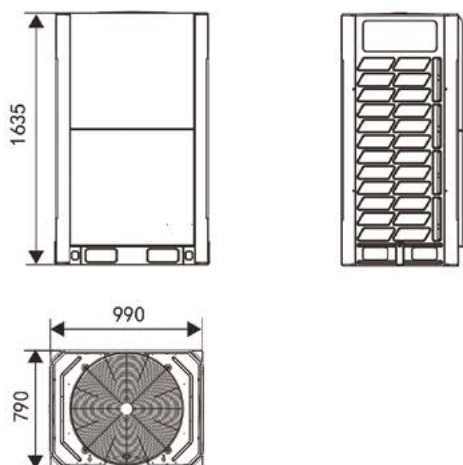
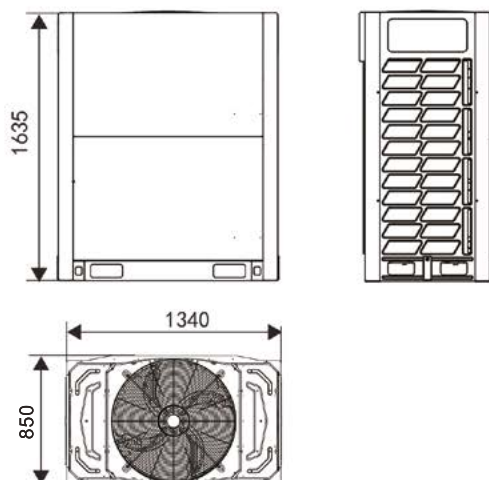
**Размеры****SYSVRF2 M 252/280/335 AIR EVO HP R****SYSVRF2 M 400/450/500 AIR EVO HP R**

Модель	SYSVRF2 M	560 AIR EVO HP R	615 AIR EVO HP R	670 AIR EVO HP R	730 AIR EVO HP R	785 AIR EVO HP R	850 AIR EVO HP R	900 AIR EVO HP R	
Электропитание	В / ф / Гц	380-415/3/50							
Холодопроизводительность	кВт	56	61.5	67	73	78.5	85	90	
Потребляемая мощность	кВт	15.1	18.4	18.1	20.9	24.2	27.4	31.0	
EER	кВт/кВт	3.70	3.35	3.70	3.49	3.25	3.10	2.90	
Теплопроизводительность	кВт	56	61.5	67	73	78.5	85	90	
Потребляемая мощность	кВт	12.7	15.0	14.9	17.6	20.7	23.0	25.7	
COP	кВт/кВт	4.40	4.10	4.50	4.15	3.80	3.70	3.50	
Максимальный рабочий ток	А	70						80	
Компрессор	Количество/Тип	2 DC Inverter/ Scroll							
	Технология	EVI							
Двигатель вентилятора	Тип	2 Axial / DC motor							
	Статическое давление	Па	0-40 (выбирается dip-переключателем)						
	Расход воздуха	м³/ч	17.000		25.000		24.000		
Уровень звуковой мощности	дБ(А)	88		89		90			
Уровень звукового давления	дБ(А)	66		67		68			
Хладагент	Тип	R410A							
	Масса заправленного хладагента	кг	17		22		25		
Габариты без упаковки (ДхШхВ)	мм	1340x825x1635			1730x850x1830				
Габариты с упаковкой (ДхШхВ)	мм	1405x910x1805			1800x910x2000				
Масса без упаковки/с упаковкой	кг	348/368	348/368	430/453	430/453	430/453	475/507		
Диаметр соединений	Жидкостная линия	мм (дюйм)	Ø 19,1 (3/4")	Ø 19,1 (3/4")	Ø 19,1 (3/4")	Ø 22,2 (7/8")			
	Газовая линия	мм (дюйм)	Ø 31,8 (1 1/4")				Ø 38,1 (1 1/2")		
Максимальное количество подключаемых внутренних блоков	шт	33	36	39	43	46	50	53	
Рабочий диапазон температур наружного воздуха	°С	Охлаждение -15...+54 / Обогрев -25...+24							

Данные приведены при следующих условиях:

- Охлаждение: температура воздуха в помещении (сухой/мокрый термометр) 27°C/19°C; температура наружного воздуха (сухой термометр) 35°C. Эквивалентная длина трубопровода 8 м (горизонтальный участок).
- Обогрев: температура воздуха в помещении 20°C; температура наружного воздуха (сухой/мокрый термометр) 7°C/6°C. Эквивалентная длина трубопровода 8 м (горизонтальный участок).
- Значения уровня шума определены в акустической камере на расстоянии 1 м от передней панели на высоте 1 м под блоком. При эксплуатации в условиях окружающей среды эти параметры могут отличаться от указанных в таблице.

## Размеры

### SYSVRF2 M 560/615 AIR EVO HP R

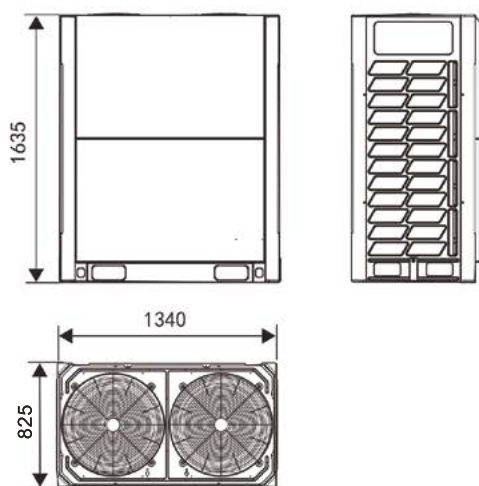

### SYSVRF2 M 670/730/785/850/900 AIR EVO HP R

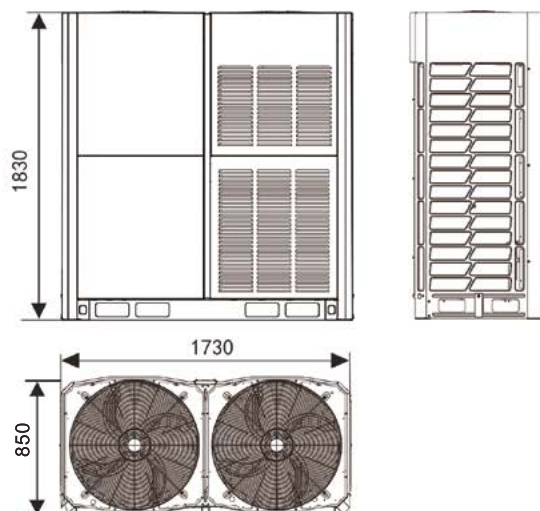

# Комбинация наружных блоков SYSVRF2 M AIR EVO HP

## Рекомендуемые комбинации модульных наружных блоков

Модульная конструкция		Базовый наружный блок														Максимальное количество внутренних блоков
Модель	кВт	252	280	335	400	450	500	560	615	670	730	785	850	900		
252	25.2	•													13	
280	28.0		•												16	
335	33.5			•											20	
400	40.0				•										23	
450	45.0					•									26	
500	50.0						•								29	
560	56.0							•							33	
615	61.5								•						36	
670	67.0									•					39	
730	73.0										•				43	
785	78.5											•			46	
850	85.0												•		50	
900	90.0													•	53	
950	95.0			•					•						56	
1015	101.5				•				•						59	
1065	106.5					•			•						63	
1120	112.0			•								•			64	
1175	117.5							•	•						64	
1230	123.0								••						64	
1285	128.5								•	•					64	
1345	134.5								•		•				64	
1400	140.0								•			•			64	
1460	146.0										••				64	
1515	151.5										•	•			64	
1570	157.0											••			64	
1635	163.5											•	•		64	
1685	168.5											•		•	64	
1750	175.0												•	•	64	
1800	180.0													••	64	
1850	185.0			•					•					•	64	
1915	191.5				•				•					•	64	
1965	196.5					•			•					•	64	
2020	202.0			•								•		•	64	
2075	207.5							•	•					•	64	
2130	213.0								••					•	64	
2185	218.5								•	•				•	64	
2245	224.5								•		•			•	64	
2300	230.0								•			•		•	64	
2360	236.0										••			•	64	
2415	241.5										•	•		•	64	
2470	247.0											••		•	64	
2535	253.5											•	•	•	64	
2585	258.5											•		••	64	
2650	265.0												•	••	64	
2700	270.0													•••	64	

Все модульные наружные блоки можно комбинировать между собой вне зависимости от таблицы рекомендаций (максимальное количество модулей - 3).

# Наружные блоки с боковым выбросом воздуха

## SYSVRF2 AIR EVO HP Mini



### Особенности

- Компактные габариты в сочетании с широкими функциональными возможностями.
- Компрессоры и вентиляторы DC Inverter.
- Высокая энергоэффективность.
- Интеллектуальное управление EEV.
- Гибкая система подключения фреонового трубопровода.
- Фреоновое охлаждение платы управления гарантирует стабильную работу при высоких температурах.
- Система контроля и возврата масла.
- Автоматическая адрессация.
- Возможность круглогодичной работы в режиме охлаждения при низких температурах наружного воздуха до -50°C (опция).



### Технические характеристики

Модель	SYSVRF2	080 AIR EVO HP Q	100 AIR EVO HP Q	120 AIR EVO HP Q	140 AIR EVO HP Q	160 AIR EVO HP Q	180 AIR EVO HP Q	200 AIR EVO HP R	224 AIR EVO HP R	
Электропитание	В/ф/Гц	220-240/1/50						380-415/3/50		
Холодопроизводительность	кВт	8,0	10	12	14	15,5	17,5	20	22,4	
Потребляемая мощность:	кВт	2,0	2,55	3,1	3,75	4,8	5,2	5,28	6,77	
EER:	кВт	4,00	3,92	3,87	3,73	4,8	5,2	3,79	3,32	
Теплопроизводительность:	кВт	9,0	12	14	16,0	18,0	19,5	22,5	25	
Потребляемая мощность:	кВт	1,95	2,97	3,45	3,85	4,65	5	5,95	6,67	
COP:	кВт	4,62	4,04	4,06	4,16	3,87	3,9	3,78	3,75	
Макс. рабочий ток:	А									
Компрессор	количество/тип:	1 DC inverter/Scroll						1 DC inverter/Rotary		
	тип пуска:	Плавный	Плавный	Плавный	Плавный	Плавный	Плавный	Плавный	Плавный	
Двигатель вентилятора: количество/тип		1/DC	1/DC	1/DC	1/DC	1/DC	1/DC	2/DC	2/DC	
Потребляемая мощность:	Вт	80	170	170	170	170	170	170x2	170x2	
Двигатель вентилятора: расход воздуха:	м³/ч	3700	5200	5000	5200	5000	5300	9000	9000	
Уровень звуковой мощности:	дБ(А)							78	78	
Уровень звукового давления:	дБ(А)	54	54	56	56	56	57	58	58	
Хладагент	Тип	R410a								
	Масса заправленного хладагента	кг	1,7	2,3	2,4	3,1	3,6	4,6	6,5	6,5
Габариты без упаковки (ШхВхГ):	мм	910x712x426	950x840x440	950x840x440	950x840x440	950x840x440	1040x865x523	1120x1558x528	1120x1558x528	
Габариты с упаковкой (ШхВхГ):	мм	1045x810x485	1025x950x510	1025x950x510	1025x950x510	1025x950x510	1120x980x560	1270x1720x565	1270x1720x565	
Масса без упаковки/с упаковкой:	кг	49/53	59,5/66,5	63/70	75/82	77,5/84,5	91/99	143/159	143/159	
Диаметр соединений	Жидкостная линия	мм (дюйм)	Ø 9,5							
	Газовая линия	мм (дюйм)	Ø 15,9	Ø 15,9	Ø 15,9	Ø 15,9	Ø 19,1	Ø 19,1	Ø 19,1	Ø 19,1
Максимальное количество подключаемых внутренних блоков:		4	6	7	8	9	9	11	13	
Рабочий диапазон температур наружного воздуха:		Охлаждение -15...+55°C / Обогрев -15...+27°C						Охлаждение -5...+48°C / Обогрев -20...+24°C		

#### Данные приведены при следующих условиях:

1. Охлаждение: температура воздуха в помещении (сухой/мокрый термометр) 27°C/19°C; температура наружного воздуха (сухой термометр) 35°C. Эквивалентная длина трубопровода 5 м (для моделей 080-180) и 7,5 м (для модели 224) (горизонтальный участок).
2. Обогрев: температура воздуха в помещении 20°C; температура наружного воздуха (сухой/мокрый термометр) 7°C/6°C. Эквивалентная длина трубопровода 5 м (для моделей 080-180) и 7,5 м (для модели 224) (горизонтальный участок).
3. Значения уровня шума определены в акустической камере на расстоянии 1 м от передней панели на высоте 1 м (для модели 080); 1,2 м (для моделей 120-180); 1,3 м (для модели 224). При эксплуатации в условиях окружающей среды эти параметры могут отличаться от указанных в таблице.
4. Данные Eurovent приведены при коэффициенте нагрузки 100% и подключении внутренних блоков канального типа.



## SYSVRF2 080-180 AIR EVO HP Q

**Максимально допустимые значения длин трубопровода хладагента**

Длина всех участков . . . . .	до 130 м*
Длина трубопровода от наружного блока (фактическая) . . . . .	до 60 м*
Длина трубопровода от наружного блока (эквивалентная) . . . . .	до 70 м*
Длина трубопровода от разветвителя до самого дальнего внутреннего блока . . . . .	15м

**Максимально допустимые значения перепадов высот между блоками**

Внутренние – наружный (наружный выше) . . . . .	до 30 м*
Внутренние – наружный (наружный ниже) . . . . .	до 20 м*
Между внутренними. . . . .	8 м

Максимальное количество подключенных блоков 9 для модели 180  
(\* ) в зависимости от размера внешнего блока

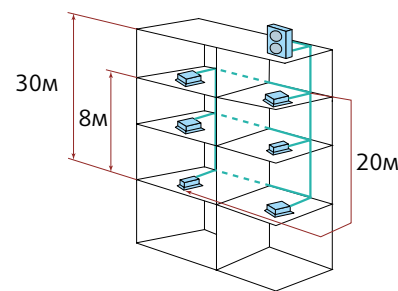

## SYSVRF2 200-224 AIR EVO HP R

**Максимально допустимые значения длин трубопровода хладагента**

Длина всех участков . . . . .	150 м
Длина трубопровода от наружного блока (фактическая) . . . . .	100 м
Длина трубопровода от наружного блока (эквивалентная) . . . . .	120 м
Длина трубопровода от первого разветвителя до самого дальнего внутреннего блока . . . . .	40 м

**Максимально допустимые значения перепадов высот между блоками**

Внутренние – наружный (наружный выше) . . . . .	50 м
Внутренние – наружный (наружный ниже) . . . . .	40 м
Между внутренними. . . . .	15 м

Максимальное количество подключенных блоков 20

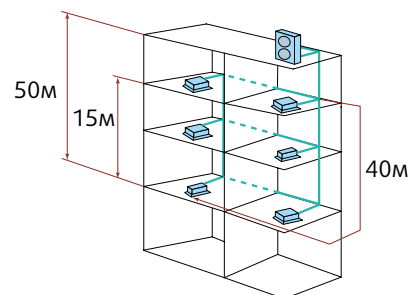
**Отель «Магхал», г. Баку, Азербайджан**

В здании располагается ресторан, кафе и театр.

Установленное оборудование: мультизональные системы SYSVRF, четырехпоточные кассетные блоки.

# Наружные блоки высокоэффективные SYSVRF AIR EVO HP



## Особенности

- Компрессоры и вентиляторы DC Inverter.
- Высокая энергоэффективность, в том числе сезонная.
- Рекордная производительность моноблочного агрегата – 61,5 кВт, модульной конструкции – 246 кВт.
- Свободное статическое давление до 60 Па по запросу (20 Па - в стандартном исполнении).
- Возможность управления с центрального контроллера, подключения к BMS доступа через веб-браузер.
- Возможность круглогодичной работы в режиме охлаждения при низких температурах наружного воздуха до -50°C (опция).



## Технические характеристики

Модель	SYSVRF	252 AIR EVO HP R	280 AIR EVO HP R	335 AIR EVO HP R	400 AIR EVO HP R	450 AIR EVO HP R	500 AIR EVO HP R	560 AIR EVO HP R	615 AIR EVO HP R		
Электропитание	В / ф / Гц		380-415/3/50								
Холодопроизводительность	Ном./Eurovent	кВт	25.2/25.2	28.0/28.0	33.5/33.5	40.0/40.0	45.0/45.0	50.0/50.0	56.0/56.0	61.5/61.5	
Потр. мощность	Ном./Eurovent	кВт	5.36/6.25	6.22/7.49	7.79/8.91	9.30/11.66	10.98/13.64	12.82/14.71	14.51/16.47	16.44/19.84	
EER	Ном./Eurovent	кВт/кВт	4.70/4.03	4.50/3.74	4.30/3.76	4.30/3.43	4.10/3.30	3.90/3.40	3.86/3.40	3.74/3.10	
SEER/SCOP		кВт/кВт	8.25/6.52	7.90/6.35	7.54/6.13	7.54/6.03	7.20/5.82	7.36/5.67	7.28/5.50	7.04/5.25	
Теплопроизводительность	Ном./Eurovent	кВт	27.0/27.0	31.5/31.5	37.5/37.5	45.0/40.0	50.0/45.0	56.0/50.0	63.0/56.0	69.0/61.5	
Потр. мощность	Ном./Eurovent	кВт	4.82/5.30	5.94/6.89	7.65/8.91	9.38/9.83	10.87/11.69	13.18/12.50	15.29/14.00	17.12/16.18	
COP	Ном./Eurovent	кВт/кВт	5.60/5.09	5.30/4.57	4.90/4.21	4.80/4.07	4.60/3.85	4.25/4.00	4.12/4.00	4.03/3.80	
Макс. потребляемая мощность		кВт	11.4	11.4	12.5	16.2	16.2	18.4	24.2	24.2	
Макс. рабочий ток		А	19.8	19.8	20.6	25.9	25.9	29.0	42.0	42.0	
Компрессор	Тип	DC inverter									
	Фирма-производитель	Hitachi									
	Количество	шт	1	1	1	2	2	2	2	2	
Двигатель вентилятора	Тип	DC fan motor									
	Фирма-производитель	Panasonic/ Nidec									
	Количество	шт	1	1	1	2	2	2	2	2	
Расход воздуха		м³/ч	12 000	12 000	12 000	14 000	14 000	16 000	16 000	16 000	
Уровень звуковой мощности		дБ(А)	79	83	82	88	88	88	88	88	
Уровень звукового давления		дБ(А)	59	63	62	66	66	66	66	66	
Габариты без упаковки (ДхШхВ)		мм	990x790x1635				1340x790x1635				
Габариты с упаковкой (ДхШхВ)		мм									
Масса без упаковки/с упаковкой		кг	219/234	219/234	237/252	297/315	297/315	305/323	340/358	340/358	
Хладагент	Тип	R410A									
	Масса заряженного хладагента	кг	9	9	11	13	13	13	16	16	
Диаметр соединений	Жидкостная линия	мм (дюйм)	Ø 12.7 (1/2)		Ø 15.9 (5/8)		Ø 19.1 (3/4)				
	Газовая линия	мм (дюйм)	Ø 25.4 (1)		Ø 28.6 (1 1/8)		Ø 31.8 (1 1/4)				
	Линия балансировки	мм (дюйм)	Ø 8 (5/16)								
Подключаемые внутренние блоки	Коэффициент нагрузки	50-130%									
	Максимальное количество		13	16	20	23	26	29	33	36	
Рабочий диапазон температур наружного воздуха		°C	Охлаждение -15...+43 / Обогрев -20...+24								

### Данные приведены при следующих условиях:

- Охлаждение: температура воздуха в помещении (сухой/мокрый термометр) 27°C/19°C; температура наружного воздуха (сухой термометр) 35°C. Эквивалентная длина трубопровода 7.5 м (горизонтальный участок).
- Обогрев: температура воздуха в помещении 20°C; температура наружного воздуха (сухой/мокрый термометр) 7°C/6°C. Эквивалентная длина трубопровода 7.5 м (горизонтальный участок).
- Значения уровня шума определены в акустической камере на расстоянии 1 м от передней панели на высоте 1.3 м. При эксплуатации в условиях окружающей среды эти параметры могут отличаться от указанных в таблице.
- Данные Eurovent приведены при коэффициенте нагрузки 100% и подключении внутренних блоков канального типа.

## Рекомендуемые комбинации модульных наружных блоков

Модульная конструкция	Базовый наружный блок	Модель	252	280	335	400	450	500	560	615	Максимальное количество внутренних боков	Максимальное рекомендованное количество внутренних блоков
	Модель		кВт	25,2	28,0	33,5	40,0	45,0	50,0	56,0		
252	25,2	•									13	7
280	28,0		•								16	9
335	33,5			•							20	11
400	40,0				•						23	13
450	45,0					•					26	15
500	50,0						•				29	16
560	56,0							•			33	18
615	61,5								•		36	20
670	67,0			••							39	22
730	73,0		•			•					43	24
780	78,0		•				•				46	26
840	84,0		•					•			50	27
895	89,5		•						•		53	29
950	95,0			•					•		56	31
1000	100,0						••				59	32
1065	106,5					•			•		63	35
1115	111,5						•		•		64	36
1175	117,5							•	•		64	38
1230	123,0								••		64	38
1285	128,5			••					•		64	38
1345	134,5		•			•			•		64	38
1395	139,5		•				•		•		64	38
1455	145,5		•					•	•		64	38
1510	151,0		•						••		64	38
1565	156,5			•					••		64	40
1615	161,5						••		•		64	40
1680	168,0					•			••		64	40
1730	173,0						•		••		64	40
1790	179,0							•	••		64	40
1845	184,5								•••		64	40
1900	190,0			••					••		64	44
1960	196,0		•			•			••		64	44
2010	201,0		•				•		••		64	44
2070	207,0		•					•	••		64	44
2125	212,5		•						•••		64	44
2180	218,0			•					•••		64	48
2230	223,0						••		••		64	48
2295	229,5					•			•••		64	48
2345	234,5						•		•••		64	48
2405	240,5							•	•••		64	48
2460	246,0								••••		64	48

Все модульные наружные блоки можно комбинировать между собой вне зависимости от таблицы рекомендаций (максимальное количество модулей - 4).

# Наружные блоки с утилизацией тепла

## SYSVRF2 M AIR EVO HR R

### Особенности

- Возможность одновременной работы внутренних блоков на охлаждение и обогрев в разных зонах.
- Экономия электроэнергии в результате утилизации тепла.
- Электронно-распределительный блок **SYSVRF2 BOX** – обязательный элемент системы (см. стр. 111).
- Компрессор DC Inverter с технологией EVI.
- Инверторный двигатель вентилятора наружного блока.
- Новая высокоэффективная конструкция теплообменника наружного блока.
- Свободное статическое давление в стандартном исполнении – 40 Па.
- Возможность управления с центрального контроллера, подключения к BMS доступа через веб-браузер.



### Технические характеристики

Модель		SYSVRF2 M	252 AIR EVO HR R	280 AIR EVO HR R	335 AIR EVO HR R	400 AIR EVO HR R	450 AIR EVO HR R	500 AIR EVO HR R	560 AIR EVO HR R
Электропитание		В / ф / Гц		380-415/3/50					
Холодопроизводительность	Ном.	кВт	22.4	28	33.5	40.0	45.0	50	56
Потр. мощность	Ном.	кВт	5.25	7.18	8.64	9.83	12.00	13.81	17.39
EER	Ном.	кВт/кВт	4.27	3.90	3.88	4.07	3.75	3.62	3.22
Теплопроизводительность	Ном.	кВт	25	31.5	37.5	45.0	50.0	56	63
Потр. мощность	Ном.	кВт	4.69	7.12	9.48	9.78	12.26	14.77	18.33
COP	Ном.	кВт/кВт	5.33	4.43	3.95	4.60	4.08	3.79	3.44
Компрессор	Тип	DC Inverter							
	Фирма-производитель	Hitachi							
	Количество	шт	1	1	1	1	1	1	1
Двигатель вентилятора	Тип	DC fan motor							
	Количество	шт	1	1	1	2	2	2	2
Расход воздуха	м³/ч	9000	9500	10000	14000	14900	15800	15800	
Уровень звуковой мощности	дБ(А)	78	78	81	81	88	88	88	
Уровень звукового давления	дБ(А)	58	58	60	61	64	65	65	
Габариты без упаковки (ДхШхВ)	мм	990x790x1635				1340x825x1635			
Габариты с упаковкой (ДхШхВ)	мм	1090x860x1805				1405x910x1805			
Масса без упаковки/с упаковкой	кг	232/248				300/325			
Хладагент	Тип	R410A							
	Масса заправленного хладагента	кг	8	8	8	10	10	10	10
Диаметр соединений	Жидкостная линия	мм (дюйм)	Ø 12,7 (1/2)			Ø 15,9 (5/8)			
	Газовая линия на стороне всасывания	мм (дюйм)	Ø 25,4 (1)			Ø 28,6 (11/8)			
	Газовая линия на стороне нагнетания	мм (дюйм)	Ø 19,1 (3/4")			Ø 22,2 (7/8)			
Подключаемые внутренние блоки	Коэффициент нагрузки	50-200%							
	Максимальное количество	64							
Рабочий диапазон температур наружного воздуха	°C	Охлаждение -15...+52 / Обогрев -25...+19							

#### Данные приведены при следующих условиях:

1. Охлаждение: температура воздуха в помещении (сухой/мокрый термометр) 27°C/19°C; температура наружного воздуха (сухой термометр) 35°C. Эквивалентная длина трубопровода 7,5 м (горизонтальный участок).
2. Обогрев: температура воздуха в помещении 20°C; температура наружного воздуха (сухой/мокрый термометр) 7°C/6°C. Эквивалентная длина 7,5 м (горизонтальный участок).
3. Значения уровня шума определены в акустической камере на расстоянии 1 м от передней панели на высоте 1,3 м. При эксплуатации в условиях окружающей среды эти параметры могут отличаться от указанных в таблице.

## SYSVRF2 M 252-280-335-400-450-500-560 AIR EVO HR R

### Максимально допустимые значения длин трубопровода хладагента

Длина всех участков . . . . .	1000 м
Длина трубопровода от наружного блока (фактическая) . . . . .	175 м
Длина трубопровода от наружного блока (эквивалентная) . . . . .	200 м
Длина трубопровода от первого разветвителя до самого дальнего внутреннего блока . . . . .	40 м/90 м*
Длина трубопровода от электронно-распределительного блока до самого дальнего внутреннего блока . . . . .	40 м

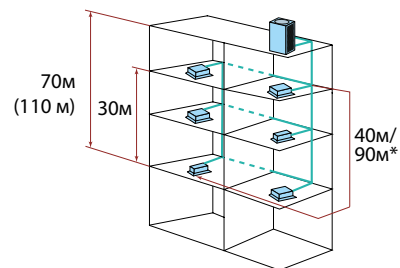

### Максимально допустимые значения перепадов высот между блоками

Внутренние – наружный (наружный выше) . . . . .	110 м
Внутренние – наружный (наружный ниже) . . . . .	110 м
Между внутренними . . . . .	30 м

\* Максимальное значение длины трубопровода от первого разветвителя до самого дальнего внутреннего блока может быть увеличена до 90 м при увеличении диаметра труб. Обращайтесь к инструкции по монтажу.

### Рекомендуемые комбинации модульных наружных блоков

Производительность		Количество блоков	Модули 1*							Тип рефнета
кВт	НР		8	10	12	14	16	18	20	
22.4	8	1	•							-
28.0	10	1		•						
33.5	12	1			•					
40.0	14	1				•				
45.0	16	1					•			
50.0	18	1						•		
56.0	20	1							•	
61.5	22	2		•	•					SYSVRF2 JOINT OUT 02 HR
68.0	24	2		•		•				
73.5	26	2			•	•				
78.5	28	2			•		•			
83.5	30	2			•					
90.0	32	2					••			
95.0	34	2					•	•		
100.0	36	2						••		
106.0	38	2						•	•	
112.0	40	2							••	
118.5	42	3			•	•	•			SYSVRF2 JOINT OUT 03 HR
123.5	44	3			•		••			
130.0	46	3				•	••			
135.0	48	3					•••			
140.0	50	3					••	•		
145.0	52	3					•	••		
150.0	54	3						•••		
156.0	56	3						••	•	
162.0	58	3						•	••	
168.0	60	3							•••	

Примечание: все модульные наружные блоки можно комбинировать между собой вне зависимости от таблицы рекомендаций (максимальное количество модулей - 3).

# Наружные блоки с водяным контуром

## SYSVRF WATER EVO HP

### Особенности

- Водяное охлаждение конденсатора.
- Отсутствие ограничений на расстояние и перепад высот между внутренними блоками и наружными агрегатами (градирнями) за счет организации водяного контура.
- Возможность расположения внутри здания в непосредственной близости от внутренних блоков.
- Небольшие габариты и низкий уровень шума.
- Компрессоры DC Inverter.
- Высокая энергоэффективность при частичной загрузке благодаря регулированию производительности в широком диапазоне от 10% до 100%.
- В качестве охлаждающей/нагревающей жидкости могут использоваться грунтовые воды.
- Возможность управления с центрального контроллера, подключения к BMS и организации доступа к системе через веб-браузер.



### Технические характеристики

Модель	SYSVRF	252 WATER EVO HP R	280 WATER EVO HP R	335 WATER EVO HP R	
Электропитание	В /ф /Гц	380-415/3/50			
Холодопроизводительность	кВт	25.2	28.0	33.5	
Потребляемая мощность	кВт	4.80	6.10	8.00	
EER	кВт/кВт	5.25	4.59	4.19	
Теплопроизводительность	кВт	27.0	31.5	37.5	
Потребляемая мощность	кВт	4.45	5.83	7.80	
COP	кВт/кВт	6.07	5.40	4.81	
Макс. потребляемая мощность	кВт	10.10	9.45	11.19	
Макс. рабочий ток	А	23	23	23	
Компрессор	Тип	DC Inverter			
	Фирма-производитель	Hitachi			
	Количество	шт	1	1	1
Расход воды	м³/ч	5.4	6.0	7.2	
Перепад давления	Па	35	40	48	
Уровень звукового давления	дБ(А)	51	52	52	
Габариты без упаковки (ДхШхВ)	мм	780x550x1000			
Габариты с упаковкой (ДхШхВ)	мм	845x600x1170			
Масса без упаковки / с упаковкой	кг	146/155		147/156	
Хладагент	Тип	R410A			
	Масса заправленного хладагента	кг	2.0	2.0	2.0
Диаметр соединений	Жидкостная линия	мм (дюйм)	Ø 9.5 (3/8)		Ø 12.7 (1/2)
	Газовая линия	мм (дюйм)	Ø 22.2 (7/8)		Ø 25.4 (1)
	Линия балансировки	мм (дюйм)	6.3 (1/4)		
	Водяной коллектор	мм	Ø31.8		
Подключаемые внутренние блоки	Коэффициент нагрузки	50-130%			
	Максимальное количество	13	16	20	
Рабочий диапазон температур наружного воздуха	°C	Охлаждение +7...+45 / Обогрев +7...+45			

Данные приведены при следующих условиях:

1. Охлаждение: температура воздуха в помещении (сухой/мокрый термометр) 27°C/19°C; температура наружного воздуха (сухой термометр) 35°C. Эквивалентная длина трубопровода 5 м (горизонтальный участок).
2. Обогрев: температура воздуха в помещении 20°C; температура наружного воздуха (сухой/мокрый термометр) 7°C/6°C. Эквивалентная длина трубопровода 5 м (горизонтальный участок).
3. Значения уровня шума определены в акустической камере на расстоянии 1 м от передней панели на высоте 1 м. При эксплуатации в условиях окружающей среды эти параметры могут отличаться от указанных в таблице.

## SYSVRF 252-280-335 WATER EVO HP R

### Максимально допустимые значения длин трубопровода хладагента

Длина всех участков	300 м
Длина трубопровода от наружного блока (фактическая)	120 м
Длина трубопровода от наружного блока (эквивалентная)	150 м
Длина трубопровода от первого разветвителя до самого дальнего внутреннего блока	40 м/90 м*

### Максимально допустимые значения перепадов высот между блоками

Внутренние – наружный (наружный выше)	50 м
Внутренние – наружный (наружный ниже)	40 м
Между внутренними	30 м

\* Максимальное значение длины трубопровода от первого разветвителя до самого дальнего внутреннего блока может быть увеличена до 90 м при определенных условиях. Обращайтесь к инструкции по монтажу.

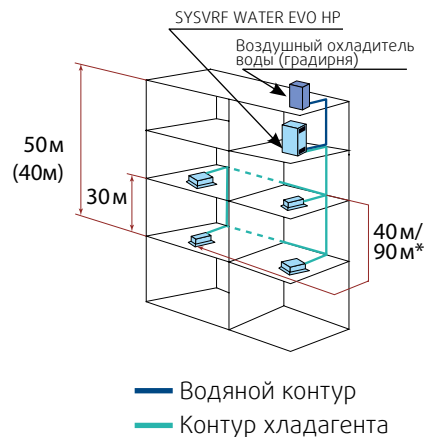

### Рекомендуемые комбинации модульных наружных блоков

Модульная конструкция	Базовый наружный блок	Модель	252	280	335	Максимальное количество внутренних боков
	Модель		кВт	25,2	28,0	
	252	25.2	•			13
	280	28.0		•		16
	335	33.5			•	19
	504	50.4	••			23
	532	53.2	•	•		29
	560	56.0		••		33
	615	61.5		•	•	36
	670	67.0			••	39
	784	78.4	••	•		43
	812	81.2	•	••		46
	840	84.0		•••		50
	895	89.5		••	•	53
	950	95.0		•	••	56
	1005	100.5			•••	59

Все модульные наружные блоки можно комбинировать между собой вне зависимости от таблицы рекомендаций (максимальное количество модулей - 4).

# Наружные блоки SYSVRF2 AIR CO

SYSVRF2 224-280  
AIR CO RSYSVRF2 M 335-450  
AIR CO RSYSVRF2 M 560-615  
AIR CO RSYSVRF2 M 730  
AIR CO R

## Особенности

- Внешние блоки SYSVRF2 являются отличным решением для работы с вентгрегатами.
- Технология DC inverter, бесступенчатый контроль.
- Отличная производительность при частичной нагрузке.
- Отсутствие затрат на установку соединительного комплекта, легче монтаж и обслуживание.
- SYSVRF2 AHU BOX с выходным сигналом 0-10V, отлично для соединения с DDC контроллеров, BMS опциями.
- Температура возвратного воздуха и наружного воздуха контролируется с помощью SYSVRF2 AHU BOX.
- Возможно подключение нескольких испарителей, благодаря SYSVRF2 AHU BOX.
- Возможность подключения внутренних блоков SYSVRF2.
- Бесперебойная работа при температуре наружного воздуха от -5°C или -15°C в режиме охлаждения.

## Технические характеристики

Модель	SYSVRF2	224 AIR CO R	280 AIR CO R	M 335 AIR EVO CO R	M 450 AIR EVO CO R	
Электропитание	В / ф / Гц	380-415/3/50				
Холодопроизводительность	кВт	22.4	28	33.5	45	
Потребляемая мощность	кВт	5.93	8.24	9.13	12.26	
EER	кВт/кВт	3.78	3.4	3.67	3.67	
Макс. рабочий ток	А	23.45	25.95	24.7	30.3	
Компрессор	количество/тип	1 DC inverter/Scroll				
	тип пуска	Плавный				
Двигатель вентилятора	количество/тип	2/AC	2/AC	1/DC	1/DC	
	статическое давление	Па	0	0	20/60 (по запросу)	20/60 (по запросу)
	расход воздуха	м <sup>3</sup> /ч	7150	7150	10800	11600
Уровень звуковой мощности	дБ(А)	69	71	72	73	
Уровень звукового давления	дБ(А)	57	59	60	61	
Хладагент	тип	R410a				
	масса заправленного хладагента	кг	3.9	3.9	8.0	11.0
Габариты без упаковки (ДхШхВ)	мм	902x370x1327	902x370x1327	960x765x1615	960x765x1615	
Габариты с упаковкой (ДхШхВ)	мм	1030x435x1456	1030x435x1456	1025x830x1790	1025x830x1790	
Масса без упаковки/с упаковкой	кг	115/125	115/125	188/204	197/213	
Диаметр соединений	жидкостная линия	мм (дюйм)	Ø9.52	Ø9.52	Ø15.9	Ø15.9
	газовая линия	мм (дюйм)	Ø19.05	Ø19.05	Ø28.6	Ø31.8
Максимальное количество подключаемых внутренних блоков		13	16	20	26	
Рабочий диапазон температур наружного воздуха		Охлаждение -5...+55С		Охлаждение -15...+55С		



Модель	SYSVRF2	M 560 AIR EVO CO R	M 615 AIR EVO CO R	M 730 AIR EVO CO R	
Электропитание	В /ф /Гц	380-415/3/50			
Холодопроизводительность	кВт	56	61.5	73	
Потребляемая мощность	кВт	17.66	20.23	23.4	
EER	кВт/кВт	3.17	3.04	3.12	
Макс. рабочий ток	А	45.5	46.0	57.8	
Компрессор	количество/тип	1 DC inverter/Scroll			
	тип пуска	Плавный			
Двигатель вентилятора	количество/тип	2/DC	2/DC	2/DC	
	статическое давление	Па	20/60 (по запросу)	20/60 (по запросу)	20/60 (по запросу)
	расход воздуха	м <sup>3</sup> /ч	12200	12200	19600
Уровень звуковой мощности	дБ(А)	75	75	76	
Уровень звукового давления	дБ(А)	63	63	64	
Хладагент	тип	R410a			
	масса заправленного хладагента	кг	13.0	13.0	19.0
Габариты без упаковки (ДхШхВ)	мм	1250×765×1615	1250×765×1615	1585×765×1615	
Габариты с упаковкой (ДхШхВ)	мм	1305×820×1790	1305×820×1790	1650×840×1810	
Масса без упаковки/с упаковкой	кг	278/297	278/297	338/362	
Диаметр соединений	жидкостная линия	мм (дюйм)	Ø19.1	Ø19.1	Ø22.2
	газовая линия	мм (дюйм)	Ø1.8	Ø31.8	Ø31.8
Максимальное количество подключаемых внутренних блоков		33	36	43	
Рабочий диапазон температур наружного воздуха		Охлаждение -15...+55С			

**Данные приведены при следующих условиях:**

- Охлаждение: температура воздуха в помещении (сухой/мокрый термометр) 27°С/19°С; температура наружного воздуха (сухой термометр) 35°С. Эквивалентная длина трубопровода 5 м (горизонтальный участок).
- Значения уровня шума определены в акустической камере на расстоянии 1 м от передней панели на высоте 1 м. При эксплуатации в условиях окружающей среды эти параметры могут отличаться от указанных в таблице.

# Внутренние блоки настенного типа

## SYSVRF2 WALL

### Особенности

- Изящный дизайн, небольшой вес.
- Низкий уровень шума.
- Все модели с вентилятором DC Inverter.
- 7-ми скоростной вентилятор.
- Cold-Catalyst фильтр, эффективно очищающий воздух от вредных примесей.
- Плавное распределение воздушного потока по всему объему помещения благодаря автоматическому покачиванию выпускающих заслонок.
- Эргономичная конструкция корпуса с возможностью подключения трубопровода слева, справа или сзади.
- Встроенный электронно-расширительный клапан (ЭРВ).



### Аксессуары/опции

- Инфракрасный пульт ДУ **SYS RM 05**;
- Проводной пульт управления **SYS WSC 86**;
- Проводной пульт управления **SYS WGC 120** с недельным таймером и возможностью группового управления (до 16 внутренних блоков).



Инфракрасный пульт ДУ **SYS RM 05** (опция)



Проводной пульт ДУ **SYS WSC 86** (опция)



Проводной пульт ДУ **SYS WGC 120** (опция)

### Технические характеристики

Модель	SYSVRF2	WALL 22 Q	WALL 28 Q	WALL 36 Q	WALL 45 Q	WALL 56 Q	WALL 71 Q	WALL 80 Q	WALL 90 Q
Электропитание	В/ф/Гц	220-240/1/50							
Холодопроизводительность	кВт	2.2	2.8	3.6	4.5	5.6	7.1	8.0	9.0
Потребляемая мощность	Вт	28	28	30	40	45	55	55	82
Рабочий ток	А	0.32	0.32	0.45	0.47	0.58	0.90	0.90	1.1
Теплопроизводительность	кВт	2.4	3.2	4.0	5.0	6.3	8.0	9.0	10.0
Потребляемая мощность	Вт	28	28	30	40	45	55	55	82
Рабочий ток	А	0.27	0.31	0.43	0.44	0.58	0.60	0.60	1.1
Двигатель вентилятора	Тип	DC fan motor							
Расход воздуха	м³/ч	420/410/ 400/390/ 380/370/ 360	420/400/ 390/370/ 350/340/ 320	660/630/ 590/570/ 540/515/ 490	595/560/ 535/510/ 480/450/ 420	750/710/ 685/650/ 610/580/ 550	1200/1130/ 1065/1000/ 940/875/ 810	1195/1130/ 1065/1005/ 940/875/ 809	1420/1300/ 1125/1070/ 1000/935/ 870
Уровень звукового давления	дБ(А)	31/30/30/ 30/29/ 29/29	31/30/30/ 30/29/ 29/29	33/32/32/ 31/31/ 30/30	35/34/33/ 33/32/ 31/31	38/37/36/ 36/35/ 34/34	44/43/42/ 39/38/ 37/36	44/43/42/ 39/38/ 37/36	48/46/45/ 43/41/ 40/38
Габариты без упаковки (ДхШхВ)	мм	835x203x280			990x223x315			1194x262x343	
Габариты с упаковкой (ДхШхВ)	мм	935x320x385			1085x335x420			1290x375x460	
Масса без упаковки/с упаковкой	кг	8.4/12.1		9.5/13.1		11.4/15.5		12.8/16.9	
Хладагент	Тип	R410A							
Диаметр соединений	Жидкостная линия	мм (дюйм)			Ø 6.4 (1/4)			Ø 9.5 (3/8)	
	Газовая линия	мм (дюйм)			Ø 12.7 (1/2)			Ø 15.9 (5/8)	
Диаметр дренажного патрубка	мм	Ø 16.5							
Рабочий диапазон температур	°C	Охлаждение +17...+32 / Обогрев +10...+28							

#### Данные приведены при следующих условиях:

1. Охлаждение: температура воздуха в помещении (сухой/мокрый термометр) 27°C/19°C; температура наружного воздуха (сухой термометр) 35°C. Эквивалентная длина трубопровода 8 м (горизонтальный участок).
2. Обогрев: температура воздуха в помещении 20°C; температура наружного воздуха (сухой/мокрый термометр) 7°C/6°C. Эквивалентная длина трубопровода 8 м (горизонтальный участок).
3. Значения уровня шума определены в акустической камере на расстоянии 1 м от передней панели на высоте 1 м под блоком. При эксплуатации в условиях окружающей среды эти параметры могут отличаться от указанных в таблице.

# Внутренние блоки напольно-потолочного типа SYSVRF2 CEILING

## Особенности

- Универсальная горизонтальная и вертикальная установка, в том числе в угловом пространстве потолка.
- Низкий уровень шума.
- Все модели с вентилятором DC Inverter
- 7-ми скоростной вентилятор.
- Плавное распределение воздушного потока по всему объему помещения благодаря автоматическому покачиванию выпускающих заслонок по вертикали и по горизонтали.
- Воздушный фильтр, который легко демонтируется и чистится.
- Встроенный электронно-расширительный вентиль (ЭРВ).



## Аксессуары/опции

- Инфракрасный пульт ДУ **SYS RM 05**;
- Проводной пульт управления **SYS WSC 86**;
- Проводной пульт управления **SYS WGC 120** с недельным таймером и возможностью группового управления (до 16 внутренних блоков).



Инфракрасный пульт ДУ **SYS RM 05** (опция)



Проводной пульт ДУ **SYS WSC 86** (опция)



Проводной пульт ДУ **SYS WGC 120** (опция)

## Технические характеристики

Модель	SYSVRF2	CEILING 36 Q	CEILING 45 Q	CEILING 56 Q	CEILING 71 Q	CEILING 90 Q	CEILING 112 Q	CEILING 140 Q
Электропитание	В / ф / Гц	220-240/1/50						
Холодопроизводительность	кВт	3.6	4.5	5.6	7.1	9.0	11.2	14.0
Потребляемая мощность	Вт	49	115	115	115	130	180	180
Рабочий ток	А	0.23	0.67	0.67	0.67	1.14	0.60x2	0.60x2
Теплопроизводительность	кВт	4.0	5.0	6.3	8.0	10.0	12.5	15.5
Потребляемая мощность	Вт	49	115	115	115	130	180	180
Рабочий ток	А	0.23	0.67	0.67	0.67	1.14	0.60x2	0.60x2
Двигатель вентилятора	Тип	DC fan motor						
Расход воздуха	м³/ч	550/525/ 500/480/ 460/440/ 420	930/895/ 860/830/ 792/755/ 720	930/895/ 860/830/ 792/755/ 720	930/895/ 860/830/ 792/755/ 720	1280/1245/ 1210/1170/ 1130/1085/ 1050	1890/1830/ 1765/1700/ 1660/1620/ 1580	1890/1830/ 1765/1700/ 1660/1620/ 1580
Уровень звукового давления	дБ(А)	40/39/ 38/38/ 37/36/36	43/42/ 41/41/ 39/38/38	43/42/ 41/41/ 39/38/38	43/42/ 41/41/ 39/38/38	45/44/ 43/43/ 42/41/40	47/46/ 45/45/ 44/43/42	47/46/ 45/45/ 44/43/42
Габариты без упаковки (ДхШхВ)	мм	990x660x203				1280x660 x203	1670x680x244	
Габариты с упаковкой (ДхШхВ)	мм	1089x744x296				1379x744 x296	1764x760x329	
Масса без упаковки/с упаковкой	кг	26.0/32.0		28.0/34.0		33.5/40.0		49.0/57.0
Хладагент	Тип	R410A						
Диаметр соединений	Жидкостная линия	мм (дюйм)	Ø 6.4 (1/4)			Ø 9.5 (3/8)		
	Газовая линия	мм (дюйм)	Ø 12.7 (1/2)			Ø 15.9 (5/8)		
Диаметр дренажного патрубка	мм	Ø 25						
Рабочий диапазон температур	°С	Охлаждение +17...+32 / Обогрев +10...+28						

Данные приведены при следующих условиях:

1. Охлаждение: температура воздуха в помещении (сухой/мокрый термометр) 27°С/19°С; температура наружного воздуха (сухой термометр) 35°С. Эквивалентная длина трубопровода 8 м (горизонтальный участок).
2. Обогрев: температура воздуха в помещении 20°С; температура наружного воздуха (сухой/мокрый термометр) 7°С/6°С. Эквивалентная длина трубопровода 8 м (горизонтальный участок).
3. Начения уровня шума определены в акустической камере на расстоянии 1 м от передней панели на высоте 1.5 м над уровнем пола (в случае напольной установки) и на высоте 1 м от блока (в случае подпотолочной установки). При эксплуатации в условиях окружающей среды эти параметры могут отличаться от указанных в таблице.

# Внутренние блоки кассетного типа компакт SYSVRF2 CASSETTE MINI

## Особенности

- Компактный корпус, соответствующий размерам стандартной ячейки подвесного потолка.
- Все модели с вентилятором DC Inverter.
- 7-ми скоростной вентилятор.
- Низкий уровень шума.
- Возможность организации подмеса свежего воздуха и раздачи обработанного воздуха по сети воздуховодов.
- Встроенный дренажный насос с высотой подъема конденсата до 500 мм.
- Встроенный электронно-расширительный вентиль (ЭРВ).



## Аксессуары/опции

- Декоративная панель **SYSPANEL CASSETTE MINI SYSVRF2** с круговым распределением потока воздуха;
- Инфракрасный пульт ДУ **SYS RM 05**;
- Проводной пульт управления **SYS WSC 86**;
- Проводной пульт управления **SYS WGC 120** с недельным таймером и возможностью группового управления (до 16 внутренних блоков).



Инфракрасный пульт ДУ **SYS RM 05** (опция)



Проводной пульт ДУ **SYS WSC 86** (опция)



Проводной пульт ДУ **SYS WGC 120** (опция)

## Технические характеристики

Модель	SYSVRF2	CASSETTE MINI 22 Q	CASSETTE MINI 28 Q	CASSETTE MINI 36 Q	CASSETTE MINI 45 Q
Декоративная панель	SYSPANEL	CASSETTE MINI SYSVRF2			
Электропитание	В / ф / Гц	220-240/1/50			
Холодопроизводительность	кВт	2.2	2.8	3.6	4.5
Потребляемая мощность	Вт	35	35	40	50
Рабочий ток	А	0.26	0.26	0.28	0.28
Теплопроизводительность	кВт	2.4	3.2	4.0	5.0
Потребляемая мощность	Вт	35	35	40	50
Рабочий ток	А	0.26	0.26	0.28	0.28
Двигатель вентилятора	Тип	DC fan motor			
Расход воздуха	м³/ч	576/552/524/ 503/462/ 441/405	576/552/524/ 503/462/ 441/405	604/573/541/ 516/478/ 434/400	604/573/541/ 516/478/ 434/400
Уровень звукового давления	дБ(А)	35/34/33/ 29/26/23/22	35/34/33/ 29/26/23/22	41/38/35/ 32/30/29/28	41/38/35/ 32/30/29/28
Внутренний блок	Габариты без упаковки (ДхШхВ)	мм	570×570×260		
	Габариты с упаковкой (ДхШхВ)	мм	675×675×285		
	Масса без упаковки/ с упаковкой	кг	18/23.8		19.2/25
Декоративная панель	Габариты без упаковки (ДхШхВ)	мм	647×647×50		
	Габариты с упаковкой (ДхШхВ)	мм	715×715×123		
	Масса без упаковки/ с упаковкой	кг	3/5		
Хладагент	Тип	R410A			
Диаметр соединений	Жидкостная линия	мм (дюйм)	Ø 6.4 (1/4)		
	Газовая линия	мм (дюйм)	Ø 12.7 (1/2)		
Диаметр дренажного патрубка	мм	Ø 25			
Рабочий диапазон температур	°С	Охлаждение +17...+32 / Обогрев +10...+28			

### Данные приведены при следующих условиях:

1. Охлаждение: температура воздуха в помещении (сухой/мокрый термометр) 27°С/19°С; температура наружного воздуха (сухой термометр) 35°С. Эквивалентная длина трубопровода 8 м (горизонтальный участок).
2. Обогрев: температура воздуха в помещении 20°С; температура наружного воздуха (сухой/мокрый термометр) 7°С/6°С. Эквивалентная длина трубопровода 8 м (горизонтальный участок).
3. Значения уровня шума определены в акустической камере на расстоянии 1.4 м под блоком. При эксплуатации в условиях окружающей среды эти параметры могут отличаться от указанных в таблице.

# Внутренние блоки кассетного типа стандарт SYSVRF2 CASSETTE

## Особенности

- Низкий корпус, облегчающий монтаж блока в ограниченном пространстве подвесного потолка.
- Все модели с вентилятором DC Inverter.
- 7-ми скоростной вентилятор.
- Низкий уровень шума.
- Возможность подмеса свежего воздуха и раздачи обработанного воздуха по сети воздуховодов.
- Встроенный дренажный насос с высотой подъема конденсата до 750 мм.
- Встроенный электронно-расширительный вентиль (ЭРВ).



## Аксессуары/опции

- Новая декоративная панель **SYSPANEL CASSETTE EVO SYSVRF2** с круговым распределением потока воздуха.
- Декоративная панель **SYSPANEL CASSETTE EVO2 SYSVRF2** с индивидуальным управлением жалюзи\*.
- Инфракрасный пульт ДУ **SYS RM 05**.
- Проводной пульт управления **SYS WSC 86**.
- Проводной пульт управления **SYS WGC 120** с недельным таймером и возможностью группового управления (до 16 внутренних блоков).



Инфракрасный пульт ДУ **SYS RM 05** (опция)



Проводной пульт ДУ **SYS WSC 86** (опция)



Проводной пульт ДУ **SYS WGC 120** (опция)

## Технические характеристики

Модель	SYSVRF2	CASSETTE 28 Q	CASSETTE 36 Q	CASSETTE 45 Q	CASSETTE 56 Q	CASSETTE 71 Q	CASSETTE 90 Q	CASSETTE 112 Q	CASSETTE 140 Q	CASSETTE 160 Q
Декоративная панель	SYSPANEL	CASSETTE EVO SYSVRF2								
Электропитание	В / ф / Гц	220-240/1/50								
Холодопроизводительность	кВт	2.8	3.6	4.5	5.6	7.1	9.0	11.2	14.0	16.0
Потребляемая мощность	Вт	40	45	50	60	70	96	160	170	170
Рабочий ток	А	0.32	0.32	0.34	0.34	0.36	0.82	0.82	0.98	0.98
Теплопроизводительность	кВт	3.2	4.0	5.0	6.3	8.0	10.0	12.5	15.0	18.0
Потребляемая мощность	Вт	40	45	50	60	70	96	160	170	170
Рабочий ток	А	0.32	0.32	0.34	0.34	0.36	0.82	0.82	0.98	0.98
Двигатель вентилятора	Тип	DC fan motor								
Расход воздуха	м³/ч	801/751/ 711/658/ 637/611/ 542	801/751/ 711/658/ 637/611/ 542	893/866/ 804/744/ 714/698/ 635	893/866/ 804/744/ 714/698/ 635	977/937/ 864/800/ 778/738/ 671	1203/1131/ 1064/977/ 912/840/ 774	1203/1131/ 1064/977/ 912/840/ 774	1662/1574/ 1448/1348/ 1253/1219/ 1170	2100/1950/ 1800/1750/ 1600/1450/ 1350
Уровень звукового давления	дБ(А)	32/31/30/ 28/28/ 26/23	32/31/30/ 28/28/ 26/23	35/34/31/ 31/30/ 28/26	35/34/31/ 31/30/ 28/26	35/35/34/ 31/30/ 28/27	36/35/34/ 31/31/ 29/28	36/35/34/ 31/31/ 29/28	39/37/36/ 35/34/ 31/31	46/44/42/ 41/39/ 38/37
Внутренний блок	Габариты без упаковки (ДхШхВ)	мм	840(904)×840×230				840(904)×840×300			950×950×300
	Габариты с упаковкой (ДхШхВ)	мм	955×955×260				955×955×330			1050×1050×55
	Масса без упаковки / с упаковкой	кг	21.3/25.8		23.2/27.6		23.2/27.6		30.7/35.8	35.3/41.2
Декоративная панель	Габариты без упаковки (ДхШхВ)	мм	950×950×55				950×950×55			1050×1050×335
	Габариты с упаковкой (ДхШхВ)	мм	1035×1035×90				1035×1035×90			1115×1115×100
	Масса без упаковки / с упаковкой	кг	5.5/8.2				5.5/8.2			7.4/9.7
Хладагент	Тип	R410A								
Диаметр соединений	Жидкостная линия	мм (дюйм)	Ø 6.4 (1/4)			Ø 9.5 (3/8)				
	Газовая линия	мм (дюйм)	Ø12.7 (1/2)			Ø15.9 (5/8)				
Диаметр дренажного патрубка	мм	Ø 32								
Рабочий диапазон температур	°С	Охлаждение +17...+32 / Обогрев +10...+28								

Данные приведены при следующих условиях - см. условия к блокам SYSVRF2 CASSETTE MINI.  
\*Требуется предварительная настройка внутреннего блока. Необходимо уточнять перед заказом.

# Внутренние блоки кассетного типа однопоточные SYSVRF2 CASSETTE 1W

## Особенности

- Узкий корпус (всего 153 мм для моделей 18-36).
- Все модели с вентилятором DC Inverter.
- 7-ми скоростной вентилятор.
- Мощная струя выходящего воздуха для помещений с высокими потолками.
- Встроенный дренажный насос с высотой подъема конденсата до 750 мм.
- Встроенный электронно-расширительный вентиль (ЭРВ).



## Аксессуары/опции

- Декоративная панель **SYS PANEL CASSETTE 1W VRF (L)** с цифровым дисплеем.
- Инфракрасный пульт ДУ **SYS RM 05**.
- Проводной пульт управления **SYS WSC 86**.
- Проводной пульт управления **SYS WGC 120** с недельным таймером и возможностью группового управления (до 16 внутренних блоков).



Инфракрасный пульт ДУ **SYS RM 05** (опция)



Проводной пульт ДУ **SYS WSC 86** (опция)



Проводной пульт ДУ **SYS WGC 120** (опция)

## Технические характеристики

Модель	SYSVRF2	CASSETTE 1W 18 Q	CASSETTE 1W 22 Q	CASSETTE 1W 28 Q	CASSETTE 1W 36 Q	CASSETTE 1W 45 Q	CASSETTE 1W 56 Q	CASSETTE 1W 71 Q	
Декоративная панель	SYS PANEL	CASSETTE 1W VRF							
Электропитание	В / ф / Гц	220-240/1/50							
Холодопроизводительность	кВт	1.8	2.2	2.8	3.6	4.5	5.6	7.1	
Потребляемая мощность	Вт	25	25	30	30	40	48	60	
Рабочий ток	А	0.24	0.24	0.25	0.25	0.27	0.32	0.36	
Теплопроизводительность	кВт	2.2	2.6	3.2	4.0	5.0	6.3	8.0	
Потребляемая мощность	Вт	25	25	30	30	40	48	60	
Рабочий ток	А	0.24	0.24	0.25	0.25	0.27	0.32	0.36	
Двигатель вентилятора	Тип	DC fan motor							
Расход воздуха	м³/ч	523/482/ 448/404/ 360/312/ 275	523/482/ 448/404/ 360/312/ 275	573/531/ 492/456/ 420/364/ 315	573/531/ 492/456/ 420/364/ 315	693/662/ 638/600/ 556/510/ 476	792/763/ 728/688/ 643/589/ 549	933/873/ 815/749/ 689/637/ 592	
Уровень звукового давления	дБ(А)	37/36/35/ 34/32/ 31/30	37/36/35/ 34/32/ 31/30	39/38/37/ 36/35/ 35/34	39/38/37/ 36/35/ 35/34	41/40/39/ 38/37/ 36/35	42/41/40/ 39/38/ 37/36	44/43/42/ 41/39/ 38/37	
Внутренний блок	Габариты без упаковки (ДхШхВ)	мм	1054x425x153				1275x450x189		
	Габариты с упаковкой (ДхШхВ)	мм	1155x490x245				1370x505 x295		
	Масса без упаковки/ с упаковкой	кг	11,8/15,3		12,3/15,8		16,1/20,4	16,4/20,7	17,1/21,4
Декоративная панель	Габариты без упаковки (ДхШхВ)	мм	1180x465x25				1350x505x25		
	Габариты с упаковкой (ДхШхВ)	мм	1232x517x107				1410x560x95		
	Масса без упаковки/ с упаковкой	кг	3,5/5,2				4,0/5,4		
Хладагент	Тип	R410A							
Диаметр соединений	Жидкостная линия	мм (дюйм)	Ø 6.4 (1/4)				Ø 12.7 (1/2)		
	Газовая линия	мм (дюйм)	Ø 12.7 (1/2)				Ø 15.9 (5/8)		
Диаметр дренажного патрубка	мм	Ø25							
Рабочий диапазон температур	°С	Охлаждение +17...+32 / Обогрев +10...+28							

Данные приведены при следующих условиях - см. условия к блокам SYSVRF2 CASSETTE MINI

# Внутренние блоки кассетного типа двухпоточные SYSVRF2 CASSETTE 2W

## Особенности

- Удобный монтаж блока с двунаправленным потоком выходящего воздуха.
- Все модели с вентилятором DC Inverter.
- 7-ми скоростной вентилятор.
- Низкий уровень шума.
- Встроенный дренажный насос с высотой подъема конденсата до 750 мм.
- Встроенный электронно-расширительный вентиль (ЭРВ).



## Аксессуары/опции

- Декоративная панель **SYSPANEL CASSETTE 2W VRF2**, выполненная в лаконичном стиле;
- Инфракрасный пульт ДУ **SYS RM 05**;
- Проводной пульт управления **SYS WSC 86**;
- Проводной пульт управления **SYS WGC 120** с недельным таймером и возможностью группового управления (до 16 внутренних блоков).



## Технические характеристики

Модель	SYSVRF2	CASSETTE 2W 22 Q	CASSETTE 2W 28 Q	CASSETTE 2W 36 Q	CASSETTE 2W 45 Q	CASSETTE 2W 56 Q
Декоративная панель	SYSPANEL	CASSETTE 2W VRF2				
Электропитание	В / ф / Гц	220-240/1/50				
Холодопроизводительность	кВт	2.2	2.8	3.6	4.5	5.6
Потребляемая мощность	Вт	35	40	40	50	69
Рабочий ток	А	0.35	0.45	0.45	0.55	0.55
Теплопроизводительность	кВт	2.6	3.2	4.0	5.0	6.3
Потребляемая мощность	Вт	35	40	40	50	69
Рабочий ток	А	0.35	0.45	0.45	0.55	0.55
Двигатель вентилятора	Тип	DC fan motor				
Расход воздуха	м³/ч	654/612/571/ 530/488/ 449/410	654/612/571/ 530/488/ 449/410	725/679/641/ 591/554/ 509/458	850/792/731/ 670/631/ 592/550	980/925/855/ 800/755/ 702/670
Уровень звукового давления	дБ(А)	33/31/30/29/ 27/25/24	33/31/30/29/ 27/25/24	35/33/32/30/ 29/27/25	37/36/35/34/ 32/31/30	39/37/36/35/ 33/31/30
Внутренний блок	Габариты без упаковки (ДхШхВ)	мм	1172x591x299			
	Габариты с упаковкой (ДхШхВ)	мм	1355x675x400			
	Масса без упаковки/ с упаковкой	кг	33.5/42		35/43.5	
Декоративная панель	Габариты без упаковки (ДхШхВ)	мм	1430x680x53			
	Габариты с упаковкой (ДхШхВ)	мм	1525x765x130			
	Масса без упаковки/ с упаковкой	кг	10.5/15.0			
Хладагент	Тип	R410A				
Диаметр соединений	Жидкостная линия	мм (дюйм)	Ø 6.4 (1/4)			Ø 9.5 (3/8)
	Газовая линия	мм (дюйм)	Ø 12.7 (1/2)			Ø 15.9 (5/8)
Диаметр дренажного патрубка	мм	Ø32				
Рабочий диапазон температур	°С	Охлаждение +17...+32 / Обогрев +10...+28				

Данные приведены при следующих условиях - см. условия к блокам SYSVRF2 CASSETTE MINI

# Внутренние блоки канального типа средненапорные SYSVRF2 DUCT

## Особенности

- Свободное статическое давление до 150 Па.
- Все модели с вентилятором DC Inverter.
- 7-ми скоростной вентилятор.
- Фильтр грубой очистки на алюминиевой раме для удобства обслуживания.
- Зарезервированные отверстия для организации подмеса свежего воздуха.
- Возможность управления по внешнему сигналу ВКЛ/ВЫКЛ.
- Панель индикации с ИК приемником в комплекте.
- Фланец входа/выхода воздуха для подключения воздуховодов в комплекте.
- Встроенный дренажный насос с высотой подъема конденсата до 750 мм.
- Встроенный электронно-расширительный вентиль (ЭРВ).



Инфракрасный пульт ДУ  
SYS RM 05  
(опция)



Проводной пульт ДУ  
SYS WSC 86  
(опция)



Проводной пульт ДУ  
SYS WGC 120  
(опция)

## Аксессуары/опции

- Инфракрасный пульт ДУ SYS RM 05;
- Проводной пульт управления SYS WSC 86;
- Проводной пульт управления SYS WGC 120 с недельным таймером и возможностью группового управления (до 16 внутренних блоков).

## Технические характеристики

Модель	SYSVRF2	DUCT 22 Q	DUCT 28 Q	DUCT 36 Q	DUCT 45 Q	DUCT 56 Q	DUCT 71 Q	DUCT 90 Q	DUCT 112 Q	DUCT 140 Q
Электропитание	В / ф / Гц	220-240/1/50								
Холодопроизводительность	кВт	2.2	2.8	3.6	4.5	5.6	7.1	9.0	11.2	14.0
Потребляемая мощность	Вт	40	40	45	92	92	98	120	200	250
Рабочий ток	А	0.45	0.45	0.50	0.55	0.55	0.70	1.00	1.30	1.80
Теплопроизводительность	кВт	2.6	3.2	4.0	5.0	6.3	8.0	10.0	12.5	15.5
Потребляемая мощность	Вт	40	40	45	92	92	98	120	200	250
Рабочий ток	А	0.45	0.45	0.50	0.55	0.55	0.70	1.00	1.30	1.80
Двигатель вентилятора	Тип	DC fan motor								
Расход воздуха	м³/ч	520/480/ 440/400/ 360/330/ 300	520/480/ 440/400/ 360/330/ 300	580/540/ 500/460/ 430/400/ 370	800/740/ 680/620/ 540/480/ 400	830/760/ 720/680/ 640/600/ 560	1000/ 960/900/ 840/780/ 720/680	1260/1180/ 1100/1020/ 940/860/ 780	1500/1430/ 1360/1290/ 1210/1140/ 1080	1960/1860/ 1760/1660/ 1560/1460/ 1360
Внешнее статическое давление	Па	10 (10-50)					40 (10-100)			50 (25-150)
Уровень звукового давления	дБ(А)	32/31/ 29/28/ 26/25/ 23	32/31/ 29/28/ 26/25/ 23	33/32/ 31/30/ 28/27/ 25	36/34/ 32/31/ 29/27/ 25	36/34/ 33/32/ 30/29/ 28	37/35/ 33/32/ 30/29/ 28	37/35/ 34/33/ 31/29/ 28	39/38/ 38/37/ 35/34/ 33	41/39/ 38/37/ 36/35/ 33
Габариты без упаковки (ДхШхВ)	мм	780x500x210			1000x500x210		1220x500 x210	1230x775x270		1290x865 x300
Габариты с упаковкой (ДхШхВ)	мм	870x525x285			1090x525x285		1335x525 x285	1355x795x350		1400x925 x375
Масса без упаковки/с упаковкой	кг	18/21			21.5/25		25.7/30.2	37/45		46.5/55.5
Хладагент	Тип	R410A								
Диаметр соединений	Жидкостная линия	мм (дюйм)			Ø 6.4 (1/4)			Ø 9.5 (3/8)		
	Газовая линия	мм (дюйм)			Ø 12.7 (1/2)			Ø 15.9 (5/8)		
Диаметр дренажного патрубка	мм	Ø 25								
Рабочий диапазон температур	°С	Охлаждение +17...+32 / Обогрев +10...+28								

Данные приведены при следующих условиях - см. условия к блокам SYSVRF2 CASSETTE MINI



# Внутренние блоки канального типа высоконапорные SYSVRF2 DUCT HP

## Особенности

- Возможность подключить широкую сеть воздуховодов сложной конфигурации благодаря свободному статическому давлению до 250 Па.
- Все модели с вентилятором DC Inverter.
- 7-ми скоростной вентилятор.
- Фильтр грубой очистки на алюминиевой раме для удобства обслуживания.
- Зарезервированные отверстия для организации подмеса свежего воздуха.
- Возможность управления по внешнему сигналу ВКЛ/ВЫКЛ.
- Панель индикации с ИК приемником в комплекте.
- Фланец входа/выхода воздуха для подключения воздуховодов в комплекте.
- Встроенный электронно-расширительный клапан (ЭРВ).



## Аксессуары/опции

- Инфракрасный пульт ДУ SYS RM 05;
- Проводной пульт управления SYS WSC 86;
- Проводной пульт управления SYS WGC 120 с недельным таймером и возможностью группового управления (до 16 внутренних блоков).



Инфракрасный пульт ДУ  
SYS RM 05  
(опция)



Проводной пульт ДУ  
SYS WSC 86  
(опция)



Проводной пульт ДУ  
SYS WGC 120  
(опция)

## Технические характеристики

Модель	SYSVRF2	DUCT HP 71 Q	DUCT HP 90 Q	DUCT HP 112 Q	DUCT HP 140 Q	DUCT HP 200 Q	DUCT HP 280 Q
Электропитание	В / ф / Гц		220-240/1/50				
Холодопроизводительность	кВт	7.1	9.0	11.2	14.0	20.0	28.0
Потребляемая мощность	Вт	180	220	380	420	990	1200
Рабочий ток	А	1.4	2.2	2.9	4.5	6.0	6.0
Теплопроизводительность	кВт	8.0	10.0	12.5	16.0	22.5	31.5
Потребляемая мощность	Вт	180	220	380	420	990	1200
Рабочий ток	А	1.4	2.2	2.9	4.5	6.0	6.0
Двигатель вентилятора	Тип	DC fan motor					
Расход воздуха	м³/ч	1360/1333/ 1296/1264/ 1234/1197/ 1159	1420/1373/ 1327/1280/ 1233/1187/ 1140	1886/1775/ 1695/1614/ 1528/1429/ 1354	2258/2127/ 2033/1927/ 1818/1707/ 1601	4358/4237/ 4144/4043/ 3941/3837/ 3745	4358/4237/ 4144/4043/ 3941/3837/ 3745
Внешнее статическое давление*	Па	100 (30-200)		100 (30-200)	100 (30-200)	170 (20-250)	170 (20-250)
Уровень звукового давления	дБ(А)	46/46/45/ 45/44/43/42	45/44/43/ 42/41/40/39	50/50/49/ 48/47/46/45	53/52/51/ 51/50/49/48	57/56/55/ 54/53/52/50	57/56/55/ 54/53/52/50
Габариты без упаковки (ДхШхВ)	мм	965×690×423			1322×691×423	1454×931×515	
Габариты с упаковкой (ДхШхВ)	мм	1090×768×440			1436×768×450	1509×990×550	
Масса без упаковки/с упаковкой	кг	41.0/47.0	48/55	48/55	63.0/70.0	130/142	130/142
Хладагент	Тип	R410A					
Диаметр соединений	Жидкостная линия	мм (дюйм)	Ø 9.53 (3/8)		Ø 9.53 (3/8)		Ø 12.7 (1/2)
	Газовая линия	мм (дюйм)	Ø 15.9 (5/8)		Ø 19.1 (3/4)		Ø 22.2 (7/8)
Диаметр дренажного патрубка	мм	Ø 25				Ø 32	
Рабочий диапазон температур	°С	Охлаждение +17...+32 / Обогрев +10...+28					

Данные приведены при следующих условиях - см. условия к блокам SYSVRF2 CASSETTE MINI

# Внутренние блоки напольного типа в корпусе **SYSVRF2 FLOOR EB (A)**

## Особенности

- Стильный элегантный дизайн.
- Все модели с вентилятором DC Inverter.
- 7-ми скоростной вентилятор.
- Узкий корпус (всего 220 мм).
- Очищаемый фильтр в комплекте.
- Ножки для напольной установки в комплекте.
- Встроенный электронно-расширительный вентиль (ЭРВ).

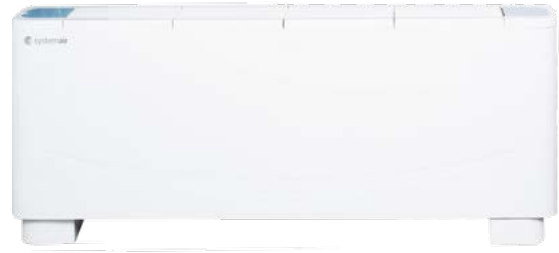

## Аксессуары/опции

- Инфракрасный пульт ДУ **SYS RM 05**;
- Проводной пульт управления **SYS WSC 86**;
- Проводной пульт управления **SYS WGC 120** с недельным таймером и возможностью группового управления (до 16 внутренних блоков).



Инфракрасный пульт ДУ **SYS RM 05** (опция)



Проводной пульт ДУ **SYS WSC 86** (опция)



Проводной пульт ДУ **SYS WGC 120** (опция)

## Технические характеристики

Модель	SYSVRF2	FLOOR EB 22 Q (A)	FLOOR EB 28 Q (A)	FLOOR EB 36 Q (A)	FLOOR EB 45 Q (A)	FLOOR EB 56 Q (A)	FLOOR EB 71 Q (A)	FLOOR EB 80 Q (A)
Электропитание	В / ф / Гц 220-240/1/50							
Холодопроизводительность	кВт	2.2	2.8	3.6	4.5	5.6	7.1	8.0
Потребляемая мощность	Вт	35	35	40	44	45	53	62
Рабочий ток	А	0.9	0.9	0.9	0.9	1.1	1.1	1.1
Теплопроизводительность	кВт	2.4	3.2	4.0	5.0	6.3	8.0	9.0
Потребляемая мощность	Вт	35	35	41	46	47	57	64
Рабочий ток	А	0.9	0.9	0.9	0.9	1.1	1.1	1.1
Двигатель вентилятора	Тип	DC fan motor						
Расход воздуха	м³/ч	507/490/ 482/466/ 449/450/ 435	507/490/ 482/466/ 449/450/ 435	532/512/ 501/483/ 466/435/ 414	689/663/ 639/608/ 575/560/ 526	934/904/ 888/860/ 821/786/ 7	1054/1011/ 992/955/ 924/889/ 841	1054/1011/ 992/955/ 924/889/ 841
Уровень звукового давления	дБ(А)	39/38/37/ 37/36/ 36/35	39/38/37/ 37/36/ 36/35	39/39/38/ 37/35/ 34/33	44/43/42/ 41/40/ 39/37	43/43/42/ 42/41/ 40/40	47/46/45/ 45/44/ 43/43	47/46/45/ 45/44/ 43/43
Габариты без упаковки (ДхШхВ)	мм	1020×200×495		1020×495×200		1360×200×591		
Габариты с упаковкой (ДхШхВ)	мм	1125×285×595		1125×595×285		1465×285×695		
Масса без упаковки/с упаковкой	кг	22.5/29.3		23.3/30.0		31.8/41.3		34.5/43.3
Хладагент	Тип	R410A						
Диаметр соединений	Жидкостная линия	мм (дюйм)		Ø6.4 (1/4)		Ø9.5 (3/8)		
	Газовая линия	мм (дюйм)		Ø12.7 (1/2)		Ø15.9 (5/8)		
Диаметр дренажного патрубка	мм	18.5						
Рабочий диапазон температур	°С	Охлаждение +17...+32 / Обогрев +15...+27						

### Данные приведены при следующих условиях:

1. Охлаждение: температура воздуха в помещении (сухой/мокрый термометр) 27°С/19°С; температура наружного воздуха (сухой термометр) 35°С. Эквивалентная длина трубопровода 8 м (горизонтальный участок).
2. Обогрев: температура воздуха в помещении 20°С; температура наружного воздуха (сухой/мокрый термометр) 7°С/6°С. Эквивалентная длина трубопровода 8 м (горизонтальный участок).
3. Значения уровня шума определены в акустической камере на расстоянии 1 м от передней панели на высоте 1,5 м над уровнем пола. При эксплуатации в условиях окружающей среды эти параметры могут отличаться от указанных в таблице.
4. Внешнее статическое давление 0 Па.

# Внутренние блоки вертикального типа без корпуса SYSVRF FLOOR CB (A)

## Особенности

- Идеальная модель для скрытого монтажа благодаря компактным габаритам и узкому корпусу (всего 212 мм).
- Все модели с вентилятором DC Inverter.
- 7-ми скоростной вентилятор.
- Очищаемый фильтр в комплекте.
- Панель индикации с ИК приемником в комплекте.
- Встроенный электронно-расширительный вентиль (ЭРВ).



## Аксессуары/опции

- Инфракрасный пульт ДУ **SYS RM 05**;
- Проводной пульт управления **SYS WSC 86**;
- Проводной пульт управления **SYS WGC 120** с недельным таймером и возможностью группового управления (до 16 внутренних блоков).



Инфракрасный пульт ДУ **SYS RM 05** (опция)



Проводной пульт ДУ **SYS WSC 86** (опция)



Проводной пульт ДУ **SYS WGC 120** (опция)

## Технические характеристики

Модель	SYSVRF	FLOOR CB 22 Q (A)	FLOOR CB 28 Q (A)	FLOOR CB 36 Q (A)	FLOOR CB 45 Q (A)	FLOOR CB 56 Q (A)	FLOOR CB 71 Q (A)	FLOOR CB 80 Q (A)
Электропитание	В / ф / Гц		220-240/1/50					
Холодопроизводительность	кВт	2.2	2.8	3.6	4.5	5.6	7.1	8.0
Потребляемая мощность	Вт	35	35	40	44	45	53	62
Рабочий ток	А	0.9	0.9	0.9	1.1	1.1	1.1	1.1
Теплопроизводительность	кВт	2.4	3.2	4.0	5.0	6.3	8.0	9.0
Потребляемая мощность	Вт	35	35	41	46	47	57	64
Рабочий ток	А	0.9	0.9	0.9	1.1	1.1	1.1	1.1
Двигатель вентилятора	Тип	DC fan motor						
Расход воздуха (выс/ср/низ)	м³/ч	473/464/ 454/449/ 439/431/ 426	473/464/ 454/449/ 439/431/ 426	524/503/ 488/471 /450/427/ 408	636/611/ 584/557/ 533/507/ 483	781/756/ 738/717/ 683/651/ 624	928/893/ 865/834/ 803/770/ 739	928/893/ 865/834/ 803/770/ 739
Уровень звукового давления (выс/ср/низ)	дБ(А)	36/35/34/ 33/31/30/ 29	36/35/34/ 33/31/30/ 29	37/36/35/ 34/32/31/ 30	37/36/35/ 34/32/31/ 30	41/39/37/ 35/33/32/ 31	44/42/40/ 39/37/35/ 33	44/42/40/ 39/37/35/ 33
Габариты без упаковки (ДхШхВ)	мм	915×200×470			1133×200×470		1253×200×566	
Габариты с упаковкой (ДхШхВ)	мм	985×255×555			1205×255×555		1325×255×650	
Масса без упаковки/с упаковкой	кг	17.7/21.4		18.3/22.1	21.4/25.8	25.5/31.2	27.3/33.0	
Хладагент	Тип	R410A						
Диаметр соединений	Жидкостная линия	мм (дюйм)		Ø6.4 (1/4)			Ø9.5 (3/8)	
	Газовая линия	мм (дюйм)		Ø12.7 (1/2)			Ø15.9 (5/8)	
Диаметр дренажного патрубка	мм	Ø18.5						
Рабочий диапазон температур	°С	Охлаждение +17...+32 / Обогрев +15...+27						

### Данные приведены при следующих условиях:

1. Охлаждение: температура воздуха в помещении (сухой/мокрый термометр) 27°С/19°С; температура наружного воздуха (сухой термометр) 35°С. Эквивалентная длина трубопровода 8 м (горизонтальный участок).
2. Обогрев: температура воздуха в помещении 20°С; температура наружного воздуха (сухой/мокрый термометр) 7°С/6°С. Эквивалентная длина трубопровода 8 м (горизонтальный участок).
3. Значения уровня шума определены в акустической камере на расстоянии 1 м от передней панели на высоте 1,5 м над уровнем пола. При эксплуатации в условиях окружающей среды эти параметры могут отличаться от указанных в таблице.
4. Внешнее статическое давление 10 Па.

# Приточно-вытяжная установка с рекуперацией SYSVRF HRV

## Особенности

- Перекрестноточный рекуператор, изготовленный из специальной бумаги типа НЕР для эффективной теплопередачи.
- Корпус из оцинкованной стали.
- Все модели с вентилятором DC Inverter.
- Эффективность теплообмена до 70%.
- Возможность установки в узком запотолочном пространстве благодаря компактным габаритам.
- Доступные режимы: автоматический, приток, вытяжка, байпас, рекуперация (байпас не предусмотрен для модели 2000).
- Интеграция в единую систему управления с мультизональной системой.
- Проводной пульт управления **SYS WC 27** в комплекте.



SYSVRF HRV 500/1000 Q



SYSVRF HRV 2000 R



Проводной пульт ДУ  
**SYS WC 27**  
(в комплекте)

## Технические характеристики

Модель	SYSVRF	HRV 500 Q	HRV 1000 Q	HRV 2000 R
Электропитание		220-240/1/50		380-415/3/50
Номинальный расход воздуха (выс/ср/низ)	м³/ч	500/500/375	1000/1000/750	2000
Внешнее статическое давление (выс/ср/низ)	Па	80/68/45	100/85/58	170
Двигатель вентилятора	Тип	DC fan motor	DC fan motor	DC fan motor
Потребляемая мощность	Вт	170	360	1340
Рабочий ток	A	1.56	3.10	9.11
Эффективность рекуператора по энтальпии (Зима)	%	55	55	50
Температурная эффективность (Зима)	%	60	60	55
Эффективность рекуператора по энтальпии (Лето)	%	65	65	60
Температурная эффективность (Лето)	%	70	70	65
Уровень звукового давления	дБ(А)	35/34/28	40/39/33	53
Габариты без упаковки (ДхШхВ)	мм	1038x1026x270	1286x1256x388	1650x1470x540
Габариты с упаковкой (ДхШхВ)	мм	1120x1120x452	1400x1370x573	1760x1610x720
Масса без упаковки /в упаковке	кг	41/64	79/110	182/247
Присоединительные размеры воздуховода	мм	195	242	346x326
Рабочий диапазон температур	°C		-7 ...+43	

Значения уровня шума при эксплуатации в условиях окружающей среды могут отличаться от заявленных.

## Диаграммы статического давления

SYSVRF HRV 500 Q

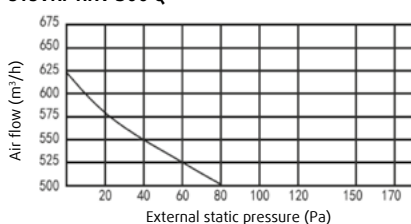

SYSVRF HRV 1000 Q

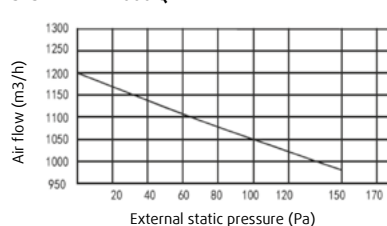

SYSVRF HRV 2000 R

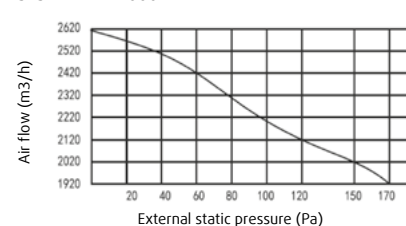

# Контроллер фреоновых секций воздухообрабатывающего агрегата SYSVRF AHU KIT / SYSVRF2 AHU BOX

## Особенности

- Контроллер используется для подключения фреоновой секции воздухообрабатывающего агрегата к наружному блоку мультizonальной системы, а также допускает совместное подключение внутренних блоков.
- Контроллеры допускают каскадное подключение (кроме модели SYSVRF AHU KIT 22-90) по принципу «ведущий-ведомый» (до 4 шт). Таким образом максимальная холодопроизводительность в одном контуре достигает 224 кВт.
- Регулирование производительности осуществляется как в режиме охлаждения, так и обогрева благодаря электронно-расширительному вентилю (поставляется в комплекте).
- В комплект входят четыре температурных датчика: один измеряет температуру приточного воздуха, остальные контролируют температуру хладагента на входе, выходе и по центру испарителя.
- Управление контроллером организовано с помощью пульта управления **SYS WC 29** (поставляется в комплекте), а также с помощью внешних сигналов.
- В блоках третьего поколения реализована возможность управления аналоговым сигналом 0-10В.



Проводной пульт ДУ **SYS WC 29** (в комплекте)

- Функции: включение/выключение, установка производительности, установка температуры, выбор режима работы, индикация неисправностей.
- Возможность подключения к BMS и модулю централизованного управления **SYS IMS**.

## Технические характеристики

Модель 3-го поколения		SYSVRF AHU KIT 22-90	SYSVRF AHU KIT 90-200	SYSVRF AHU KIT 200-360	SYSVRF AHU KIT 360-560		
Модель 4-го поколения		SYSVRF2 AHU BOX 22-90	SYSVRF2 AHU BOX 90-200	SYSVRF2 AHU BOX 200-360	SYSVRF2 AHU BOX 360-560	SYSVRF2 AHU BOX 560-1120	SYSVRF2 AHU BOX 1120-1700
Электропитание	В/ф/Гц	220-240/1/50				220-240/1/50-60	
Номинальная холодопроизводительность (мин-макс)	кВт	2.2-9	9-20	20-36	36-56	56-112	112-170
Расход воздуха	м³/ч	500-1800	1400-4300	3000-7700	5400-12000	8200-24100	16700-37800
Габариты без упаковки (ДхШхВ)	мм	375x350x150				648x401x160	
Габариты с упаковкой (ДхШхВ)	мм	490x420x240				730x230x480	
Масса без упаковки/с упаковкой	кг	8.4/11.4	8.4/11.4	8.7/11.7	8.9/11.9	12.0/16.0	14.0/18.0
Соединительные трубы вход/выход	мм	8.0/8.0	8.0/8.0	12.7/12.7	15.9/15.9	15.9/15.9	15.9/15.9/15.9
Класс защиты		IP X0	IP X0	IP X0	IP X0	IP20	
Рабочий диапазон температур	°C	Охлаждение +17...+43 / Обогрев -5...+30 / Влажность не выше 80%					

## Схема подключений

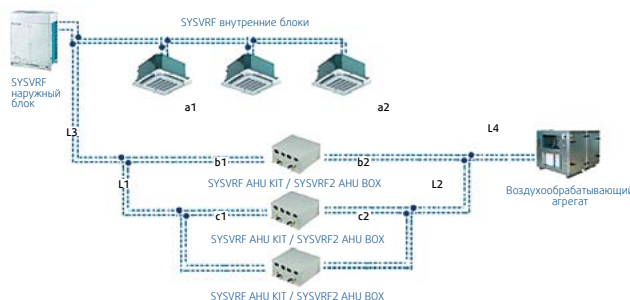

Расстояние от контроллера до внутреннего блока не должно превышать 8 метров  
 $a2+L4 \leq 8\text{м}$   $b2+L2+L4 \leq 8\text{м}$   $c2+L2+L4 \leq 8\text{м}$   $a1 \leq 10\text{м}$   $L1+b1 \leq 10\text{м}$   $L1+c1 \leq 10\text{м}$

SYSVRF AHU KIT / SYSVRF2 AHU BOX

# Системы управления

## Инфракрасный пульт SYS RM 05

Основные функции:

- Включение/выключение;
- Установка режима работы;
- Регулировка температуры. Шаг регулировки температуры составляет 0,5°C;
- 7-ми ступенчатая регулировка скорости вращения вентилятора;
- Управление направлением потока воздуха;
- Настройка таймера;
- Экономичный режим;
- Функция быстрого охлаждения/обогрева;
- Функция Follow me;
- Включение/выключение подсветки ЖК-дисплея.;
- Настройка адреса внутреннего блока.



**SYS RM 05**

## Проводной пульт управления SYS WSC 86

Основные функции:

- Включение/выключение;
- Установка режима работы;
- Регулировка температуры. Шаг регулировки температуры составляет 0,5°C;
- 7-ми ступенчатая регулировка скорости вращения вентилятора;
- Управление направлением потока воздуха;
- Настройка таймера;
- Режим тихой работы;
- Блокировка клавиатуры;
- Индикация о необходимости замены фильтра;
- Функция Follow me;
- Приемник ИК сигнала с инфракрасного пульта управления;
- Настройка адреса внутреннего блока;
- Индикация кода ошибки.



**SYS WSC 86**

## Пульт группового управления SYS WGC 120.

- Включение/выключение;
- Установка режима работы;
- Регулировка температуры. Шаг регулировки температуры составляет 0,5°C;
- 7-ми ступенчатая регулировка скорости вращения вентилятора;
- Управление направлением потока воздуха;
- Режим тихой работы;
- Блокировка клавиатуры;
- Управление до 16 внутренних блоков с одного пульта;
- Два уровня доступа: администратор и пользователи;
- Недельный таймер;
- Возможность мониторинга работы как внутреннего, так и наружного блока.



**SYS WGC 120**

### Центральный пульт управления внутренними блоками SYS CWC 30\*

Пульт предназначен для управления внутренними блоками мультizonальной системы SYSVRF (макс. 64 внутренних блока).

Основные функции:

- Включение/выключение.
- Установка режима работы;
- Регулировка температуры;
- Выбор скорости вращения вентилятора;
- Управление направлением потока воздуха;
- Настройка таймера;
- Режим тихой работы;
- Блокировка клавиатуры;
- Индикация о необходимости замены фильтра.

Пульт позволяет запрашивать и устанавливать все рабочие параметры для каждого внутреннего блока отдельно или для всех - одновременно.

Посредством сетевых шлюзов возможно подключение центрального пульта к системе комплексного управления (в том числе по сети Интернет). Всего можно подключить до 16 центральных пультов.



SYS CWC 30

### Центральный пульт управления SYS CWC TOUCH 6.2

Пульт предназначен для мониторинга работы внутренних и наружных блоков мультizonальной системы SYSVRF (макс. 32 наружных блока / 64 внутренних блока/8 систем).

Основные функции:

- 6.2 дюймовый цветной экран с сенсорным управлением;
- Установка режима работы;
- Отображение текущего состояния работы, построение графиков и расписания работы;
- Регулировка температуры. Шаг регулировки температуры составляет 0,5°C;
- 7-ми ступенчатая регулировка скорости вращения вентилятора;
- Управление направлением потока воздуха;
- Настройка таймера;
- Два уровня доступа: администратор и пользователи;
- Индикация кода ошибки;
- Выход USB для считывания ошибок.



SYS CWC TOUCH 6.2

### Центральный пульт управления SYS CWC IMS 10.1

Пульт предназначен для мониторинга работы внутренних и наружных блоков мультizonальной системы SYSVRF (макс. 192 наружных блока/384 внутренних блока/48 систем).

Помимо всех функций, которые есть у пульта SYS CWC TOUCH 6.2, доступны следующие возможности:

- 10.1 дюймовый цветной экран с сенсорным управлением.
- Визуальная схема поэтажных планов.
- Журнал операций.
- Выход USB для считывания ошибок.
- Возможность учета электроэнергии по потребителям.
- Доступ к локальной сети для подключения удаленного ПК/ноутбука.
- Возможность работы в качестве шлюза для SYS IMS.



SYS CWC IMS 10.1

### Конвертер данных SYS CWC 15\*

Предоставляет возможность управлять внутренними блоками с персонального компьютера, планшета, мобильного телефона (Android) и других интеллектуальных терминалов (макс. 64 внутренних блока).

- Обеспечивает преобразование данных между протоколами TCP/IP и RS485.
- Предоставляет TCP/IP порт для организации доступа к WEB/HTTP/TCP/IP.
- Встроенный веб-сервер позволяет организовать доступ к веб-странице мультизональной системы.
- Пользователь получает доступ к управлению мультизональной системой посредством LAN и WAN.
- Установив конвертер данных **SYS CWC 15** и скачав бесплатное приложение для Android, пользователь может осуществлять следующие функции: включение/выключение, установка режима работы и температуры, настройка недельного таймера, блокировка работы по заданным параметрам, формирование истории неисправностей.



SYS CWC 15



\* - не предназначен для работы с наружными блоками SYSVRF2



### Модуль централизованного управления SYS IMS PRO

Модуль обеспечивает полное управление мультизональной системой SYSVRF2, а также мониторинг всех значимых рабочих параметров.

Всего система может управлять до 2560 внутренних блоков и до 1280 наружных блоков.

#### Основные элементы централизованной системы управления:

- Интерфейсные блоки (сетевые шлюзы) **SYS GW BACNET**. Система допускает подключение до 10 интерфейсных блоков. Один шлюз рассчитан на работу с 256 внутренними блоками и 64 наружными блоками;
- Роутер для подключения интерфейсных блоков и коммуникации с сетям;
- Программное обеспечение **SYS SW IMS PRO**.

Дистанционное управление может осуществляться с персонального компьютера, планшета, мобильного телефона и других интеллектуальных терминалов. Модуль совместим с комплексными системами управления зданиями (BMS).

#### Основные функции:

- Индивидуальное управление блоками системы: переключение режимов работы, задание значений температуры, блокировка/разблокировка пультов управления;
- Регулирование производительности и задание временных интервалов работы внутренних блоков на основе программируемого графика работы (до 1 года);
- Составление отчетов о работе и загрузке оборудования (ежедневных, еженедельных, ежемесячных);
- Пропорциональное распределение потребляемой электроэнергии между наружными блоками, в зависимости от типа помещений, пустующих площадей, а также времени суток. Предоставление информации в виде расчетных таблиц, что позволяет формировать индивидуальные счета за электроэнергию для каждого пользователя;
- Индикация недопустимо низкой нагрузки;
- Автоматическое создание резервной копии web-шлюзом на SD-карту при возникновении сбоев в электроснабжении или при системной неполадке. Сохранение на жестком диске данных за последние три месяца;
- Индикация необходимости замены фильтра;
- Индикация неисправностей и сообщение о них на мобильные средства связи;
- Функция аварийной остановки и подключение к внешней сигнализации посредством контактов.



#### Максимум:

- 2560 внутренних блока;
- 1280 наружных блоков;
- 320 независимых холодильных контура.

### Подключение к комплексным системам управления зданием (BMS)

Мультизональная система SYSVRF может быть интегрирована в комплексную систему управления зданием (BMS) по протоколам Bacnet, Modbus, LonWorks и KNX.

#### Шлюз SYS CWC 08/SYS GW BACNET (протокол Bacnet)

К одному шлюзу SYS CWC 08/SYS GW BACNET можно подключить до четырех пультов центрального управления. Шлюз SYS GW BACNET используется только с блоками SYSVRF 2. Каждая группа может содержать максимум 64 внутренних/32 наружных блока (макс. 8 систем).

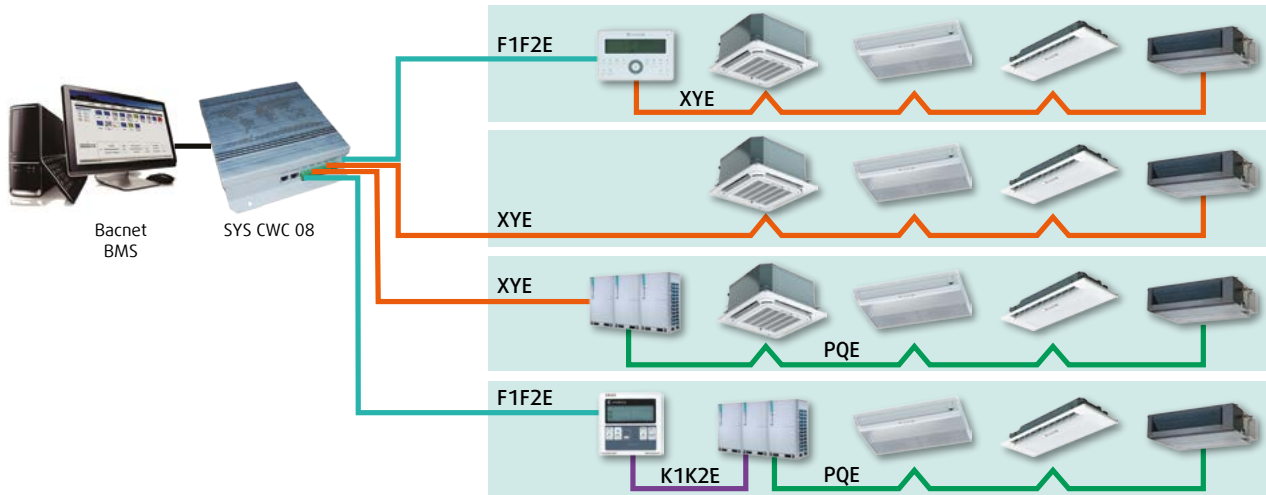

#### Шлюз SYS CWC 18/SYS GW MODBUS (протокол Modbus)

К одному шлюзу SYS CWC 18/SYS GW MODBUS можно подключить напрямую максимум 64 внутренних блока / 4 наружных блока (макс. 1 система). Шлюз SYS GW MODBUS используется только с блоками SYSVRF 2.

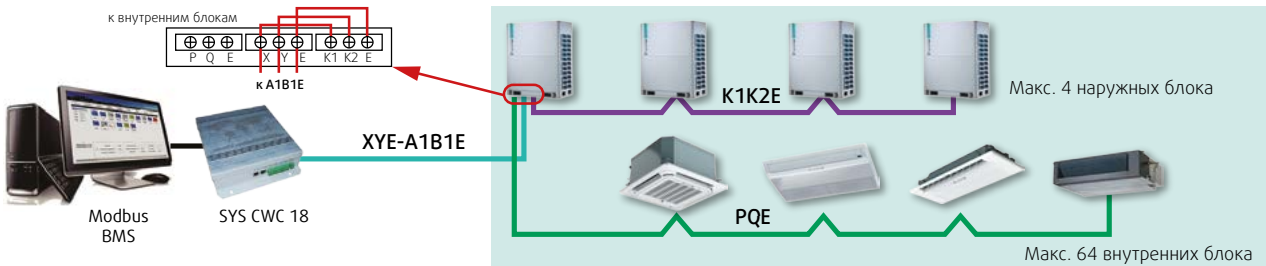

#### Шлюз SYS CWC 64/SYS GW LONWORK (протокол Lonworks)

К одному шлюзу SYS CWC 64/SYS GW LONWORK можно подключить максимум 64 внутренних блока. Шлюз SYS GW LONWORK используется только с блоками SYSVRF 2.

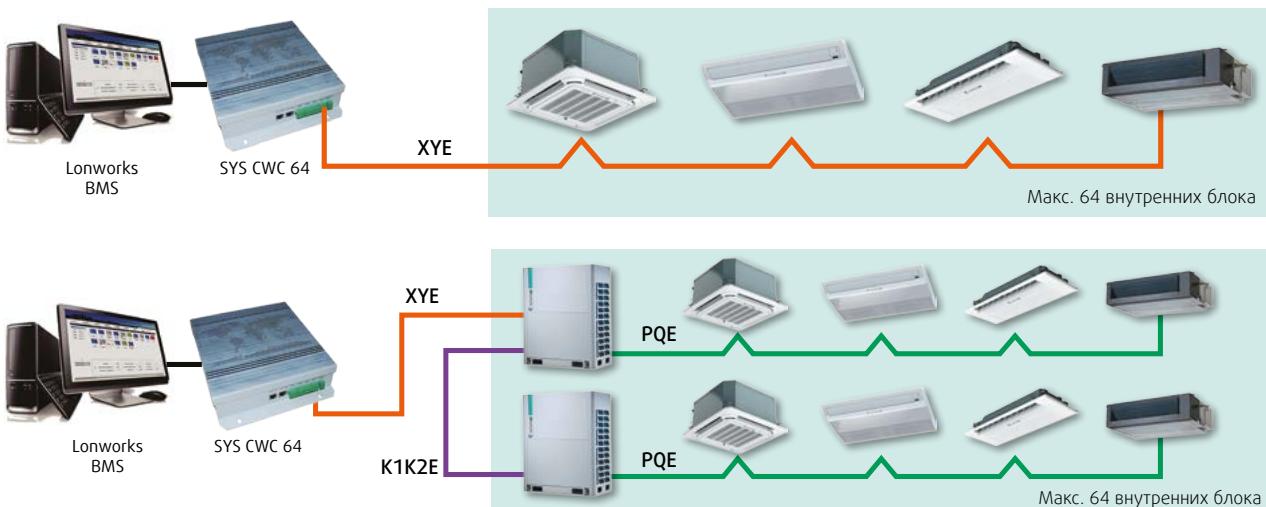

#### Шлюз SYS CWC 01/SYS GW KNX (протокол KNX)

К одному шлюзу SYS CWC 01/SYS GW KNX можно подключить напрямую один внутренний блок.

# Электронно-распределительные блоки для систем с утилизацией тепла

## Технические характеристики

Модель		SYSVRF2	BOX 01 HR	BOX 04 HR	BOX 06 HR	BOX 08 HR	BOX 10 HR	BOX 12 HR
Электропитание		В / ф / Гц	220-240/1/50					
Количество портов		шт	1	4	6	8	10	12
Максимальное количество внутренних блоков, подключаемых на один порт		шт	8	5	5	5	5	5
Максимальное количество подключаемых внутренних блоков		шт	1x8=8	4x5=20	6x5=30	8x5=40	47	47
Макс. суммарная производительность внутренних блоков, подключаемых к одному порту		кВт	32	16	16	16	16	16
Макс. суммарная производительность внутренних блоков		кВт	<32	<49	<63	≤85	≤85	≤85
Диаметр соединений со стороны наружного блока	Жидкостная линия	мм (дюйм)	9.5 (3/8)	15.9 (5/8)	15.9 (5/8)	9.5 (3/8)	15.9 (5/8)	15.9 (5/8)
	Газовая линия на стороне нагнетания	мм (дюйм)	12.7 (3/4)	22.2 (7/8)	22.2 (7/8)	22.2 (7/8)	22.2 (7/8)	22.2 (7/8)
	Газовая линия на стороне всасывания	мм (дюйм)	15.9 (5/8)	28.6	28.6	28.6	28.6	28.6
Диаметр соединений со стороны внутреннего блока	Жидкостная линия	мм (дюйм)	Ø 9.5 (3/8)	Ø 9.5 (3/8)	Ø 9.5 (3/8)	Ø 9.5 (3/8)	Ø 9.5 (3/8)	Ø 9.5 (3/8)
	Газовая линия	мм (дюйм)	Ø 15.9 (5/8)	Ø 15.9 (5/8)	Ø 15.9 (5/8)	Ø 15.9 (5/8)	Ø 15.9 (5/8)	Ø 15.9 (5/8)
Габариты без упаковки (ДхШхВ)		мм	440×296×195	668×574×250	668×574×250	974×574×250		
Габариты с упаковкой (ДхШхВ)		мм	740×405×275	1020×850×390	1020×850×390	1320×850×390		
Масса без упаковки/с упаковкой		кг	10.5/14.0	33.0/58.0	36.0/61.0	48.0/79.0	51.0/82.0	54.0/85.0



SYSVRF BOX 02 HR



SYSVRF BOX 04 HR



SYSVRF BOX 06 HR

# Разветвители трубопроводов для двухтрубных систем



## Разветвители для наружных блоков SYSVRF2 и SYSVRF в двухтрубных системах

Модель	Габариты с упаковкой ДхШхВ (мм)	Масса с упаковкой (кг)	Назначение
SYSVRF2 JOINT OUT 02 HP	255x150x185	1,5	Для двух наружных блоков серии SYSVRF2 AIR EVO HP R
SYSVRF2 JOINT OUT 03 HP	345x160x285	3,4	Для трех наружных блоков серии SYSVRF2 AIR EVO HP R
SYSVRF JOINT OUT 02 HP	255x150x185	1,5	Для двух наружных блоков серии SYSVRF AIR EVO HP R
SYSVRF JOINT OUT 03 HP	345x160x285	3,4	Для трех наружных блоков серии SYSVRF AIR EVO HP R
SYSVRF JOINT OUT 04 HP	475x165x300	4,8	Для четырех наружных блоков серии SYSVRF AIR EVO HP R



## Разветвители для внутренних блоков в двухтрубных системах

Модель	Габариты с упаковкой ДхШхВ (мм)	Масса с упаковкой (кг)	Назначение
SYSVRF JOINT IN 01 2P	290x105x100	0,4	Суммарная холодопроизводительность внутренних блоков < 23 кВт
SYSVRF JOINT IN 02 2P	290x105x100	0,6	Суммарная холодопроизводительность внутренних блоков 23-33 кВт
SYSVRF JOINT IN 03 2P	310x130x125	0,9	Суммарная холодопроизводительность внутренних блоков 33-92 кВт
SYSVRF JOINT IN 04 2P	350x180x170	1,5	Суммарная холодопроизводительность внутренних блоков 92-135 кВт
SYSVRF JOINT IN 05 2P	365x195x215	1,9	Суммарная холодопроизводительность внутренних блоков 135-180 кВт
SYSVRF JOINT IN 06 2P	390x230x255	3,1	Суммарная холодопроизводительность внутренних блоков 180-246 кВт
SYSVRF JOINT IN 07 2P	390x230x255	3,4	Суммарная холодопроизводительность внутренних блоков >246 кВт

# Разветвители трубопроводов для трехтрубных систем



## Разветвители для наружных блоков в трехтрубных системах

Модель	Габариты с упаковкой ДхШхВ (мм)	Масса с упаковкой (кг)	Назначение
SYSVRF2 JOINT OUT 02 HR	272x167x232	2,7	Для двух наружных блоков серии SYSVRF2 M AIR EVO HR R
SYSVRF2 JOINT OUT 03 HR	472x157x312	5,0	Для трех наружных блоков серии SYSVRF2 M AIR EVO HR R



## Разветвители для внутренних блоков в трехтрубных системах

Модель	Габариты с упаковкой ДхШхВ (мм)	Масса с упаковкой (кг)	Назначение
SYSVRF2 JOINT IN 01 3P	257x127x107	0,2	Для трехтрубной системы (установка перед SYSVRF2 BOX)
SYSVRF2 JOINT IN 02 3P	287x137x107	0,8	Для трехтрубной системы (установка перед SYSVRF2 BOX)
SYSVRF2 JOINT IN 03 3P	297x167x177	1,3	Для трехтрубной системы (установка перед SYSVRF2 BOX)
SYSVRF2 JOINT IN 04 3P	372x197x187	1,7	Для трехтрубной системы (установка перед SYSVRF2 BOX)
SYSVRF2 JOINT IN 05 3P	432x222x227	2,4	Для трехтрубной системы (установка перед SYSVRF2 BOX)





## Сервис

Компания Системэйр является поставщиком качественной продукции и стремится быть надежным партнёром. Основным критерием качества является бесперебойное функционирование оборудования и продолжительный срок службы. Поэтому мы предлагаем нашим клиентам широкий спектр услуг по сервисным решениям.

### Компания Системэйр предлагает полный спектр услуг:

- Шеф-монтаж, пуско-наладка и ввод в эксплуатацию.
- Техническое обслуживание.
- Ремонт оборудования.
- Гарантийные и постгарантийные обязательства.
- Поставка запасных частей и комплектующих.
- Обучение и повышение квалификации.

### Основные преимущества сервисной службы Системэйр:

- Высококвалифицированные специалисты, имеющие большой опыт в области диагностики, пуско-наладки и ремонта оборудования.
- Мобильные бригады, укомплектованные профессиональным инструментом и готовые к выполнению большинства видов мелкого, среднего ремонта и сервисного обслуживания на объекте клиента.
- Техническая поддержка, консультация клиентов по телефону и оперативная помощь.
- Ремонтный цех, оборудованный необходимым инструментом и стендом проверки оборудования любой сложности.
- Наличие расходных материалов и запчастей, необходимых для обслуживания и ремонта.
- Гарантия на все виды выполненных работ.

### Своевременное обслуживание оборудования — это гарантия качества и безопасность.

Заключив контракт с нашей компанией, вы начнёте экономить средства и время за счёт снижения эксплуатационных расходов, своевременного планового технического обслуживания, сокращения времени простоя и количества поломок оборудования, поддержания оборудования в оптимальном состоянии с максимальным КПД.



© Системэйр 2023.

ООО Системэйр оставляет за собой право вносить любые изменения без предварительного уведомления.

Обновленную документацию, пожалуйста, смотрите на сайте [www.syscool.ru](http://www.syscool.ru) (или [www.systemair-ac.ru](http://www.systemair-ac.ru)).

ООО Системэйр не несет ответственности за возможные опечатки.

Москва +7 (495) 252-7277 | Санкт-Петербург +7 (812) 334-0140 | Екатеринбург +7 (343) 379-4767  
Сервисный центр +7 (495) 252-7270 | Вологда +7 (8172) 33-0373 | Казань +7 (843) 279-3334  
Красноярск +7 (391) 291-8727 | Краснодар +7 (861) 201-1678 | Набережные Челны +7 (8552) 92-8655  
Новосибирск +7 (383) 335-8025 | Нижний Новгород +7 (831) 282-1525 | Ростов на-Дону +7 (863) 200-7008  
Уфа +7 (347) 246-5193 | Калининград +7 (962) 266-7696 | Минск +375 (17) 277-2463

[www.syscool.ru](http://www.syscool.ru)  
[www.systemair-ac.ru](http://www.systemair-ac.ru)

### Сайт с ассортиментом для российского рынка

Всю информацию по оборудованию для российского рынка, мы публикуем на нашем сайте [www.syscool.ru](http://www.syscool.ru) (или [www.systemair-ac.ru](http://www.systemair-ac.ru)).

Здесь вы найдете всю необходимую информацию по товарам, производимым в России и других странах, продолжающих поставки в РФ.



Тел.: +7 (495) 252 7277  
+7 (800) 755 9988

[info@syscool.ru](mailto:info@syscool.ru)  
[www.syscool.ru](http://www.syscool.ru)  
[www.systemair-ac.ru](http://www.systemair-ac.ru)