

A-Line-H

Щелевой диффузор скрытого монтажа

Описание

Диффузоры скрытого монтажа A-Line-H используются в приточно-вытяжной вентиляции и любых системах кондиционирования воздуха в качестве самостоятельного изделия или составной части секции. Они позволяют формировать непрерывные диффузорные линии с активными и не активными зонами без нарушения общей однородности.

Диффузоры представляют собой декоративную рамку со встроенными неподвижными жалюзи, которые образуют щели (возможно от 1 до 6 щелей). Внутреннее исполнение решетки зависит от ее функционального назначения. Они могут быть снабжены ламелями с выравнителем потока воздуха, регулирующими направление приточной струи в заданную область помещения. Путём регулирования направляющих устройств можно получить распространение воздуха по горизонтали в том и другом направлении, либо по вертикали, без изменения объёма воздуха. Для регулирования объёма подаваемого воздуха, диффузор дополнительно оснащается клапаном расхода воздуха. Диффузоры данной серии могут изменять расход до 60% при сохранении устойчивости потока. Их можно использовать на высоте от 2,6 до 4-х метров, при перепаде температур до 12°C.

Материалы изготовления

Щелевые решетки A-Line-H изготавливаются из экструдированного алюминиевого профиля. По умолчанию корпус диффузоров окрашивается в стандартный белый цвет RAL 9016, а внутренняя перфорированная кассета и ламели в чёрный цвет RAL9005.

Камера статического давления

Для подключения к системе воздуховодов диффузоры комплектуются камерой статического давления.

Камера статического давления является элементом систем вентиляции и кондиционирования воздуха, они обеспечивают равномерное распределение воздушных масс через сечение решетки. Камера статического давления состоит из стального корпуса с круглым патрубком для подсоединения к воздуховоду и оснащена устройством, регулирующим объем подаваемого воздуха, которое устанавливается во входном патрубке.

Статическая камера изготавливается из оцинкованной листовой стали 0,4-1,5 мм в зависимости от размера.

Одиночная секция РВ

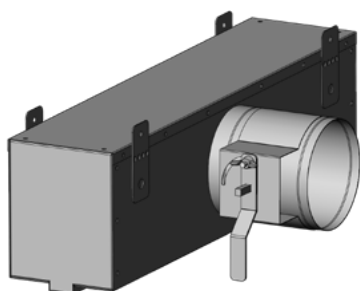

Составная секция

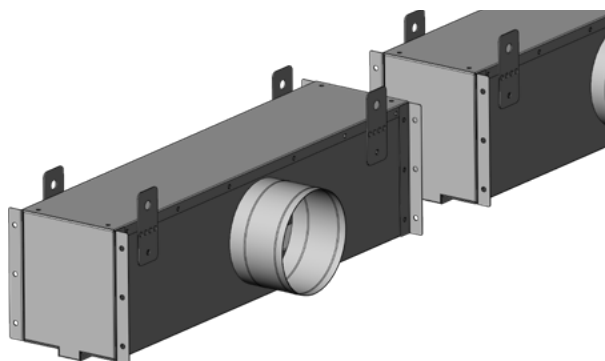

Монтаж камеры статического давления

Адаптивные крепления под разные способы монтажа

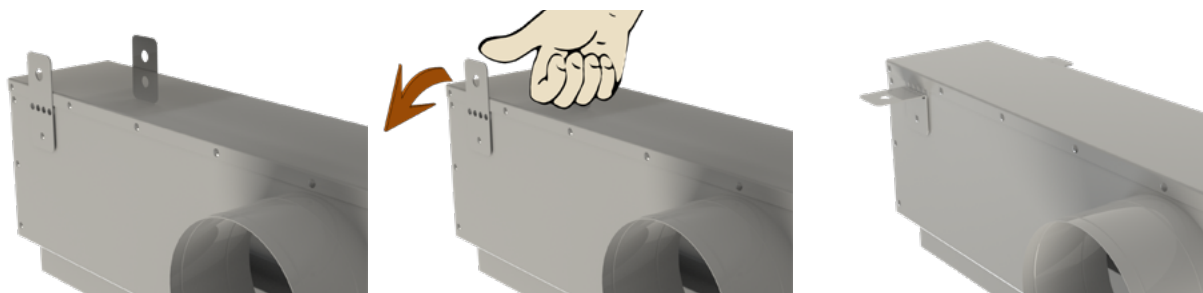

Способы монтажа камеры статического давления

На европодвесах

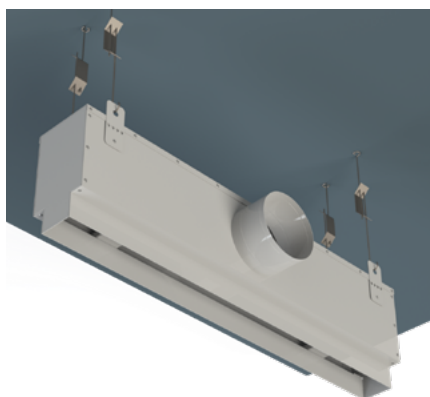

На шпильках

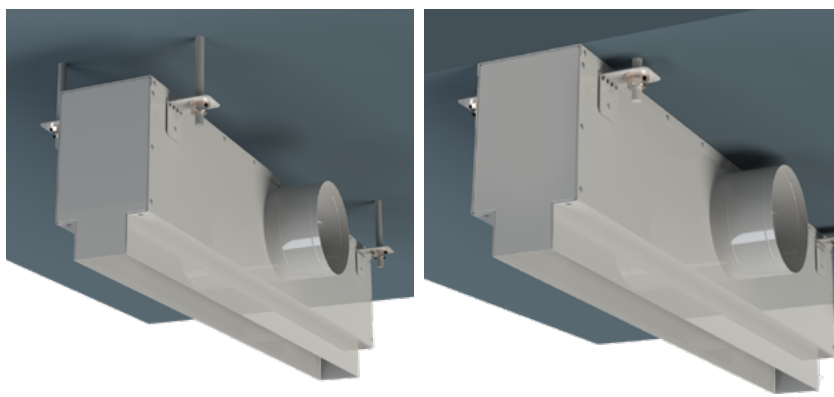

Последовательность монтажа диффузора A-Line-H

1. До монтажа подвесных потолков установить на потолке камеру статического давления с установленными на ней L-образными креплениями. Для этого в потолке вбиваются анкера и вкручиваются шпильки.

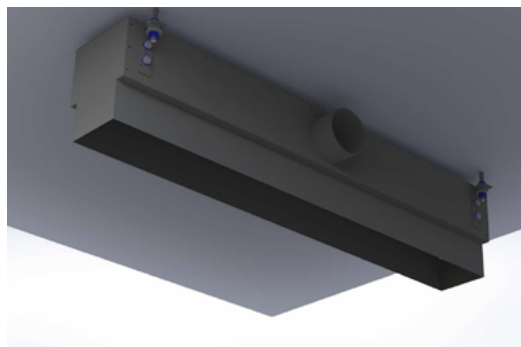
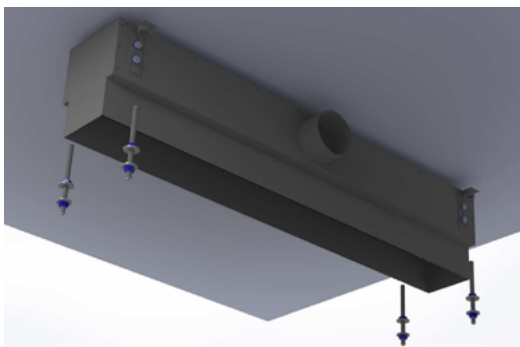

2. Установка потолочных профилей и монтаж листов из гипсокартона (ГКЛ) при помощи саморезов по металлу

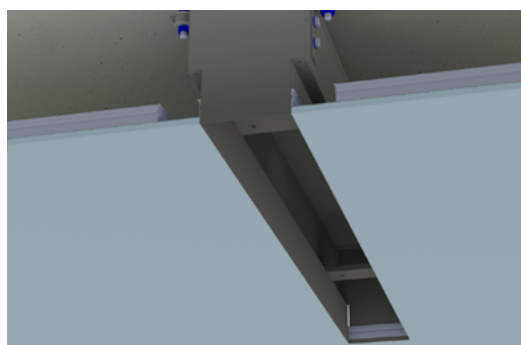
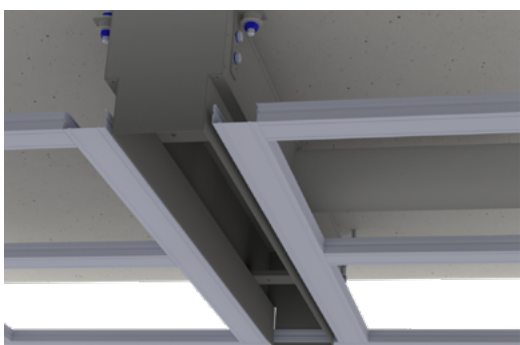

3. Установка щелевого диффузора внутрь камеры статического давления и закрепление при помощи винтов через закладные бегунки к камере.

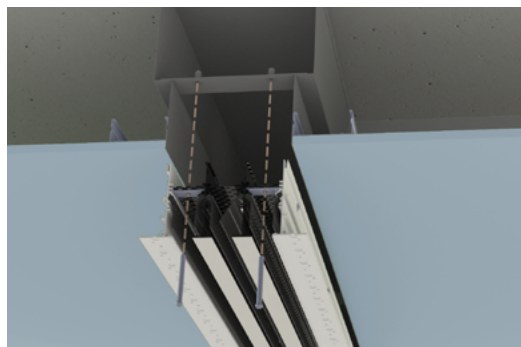
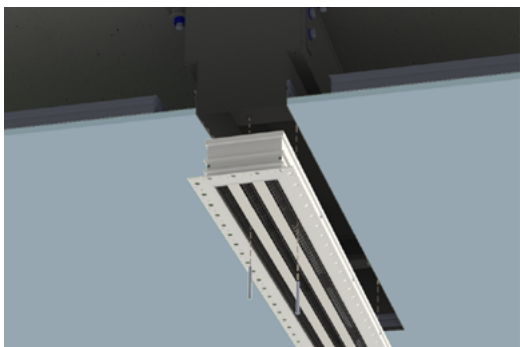

4. Штыки между листами и поверхность потолка шпаклюются (под шпаклевку в рамке диффузора предусмотрена полка 2 мм). Выполняется покраска.

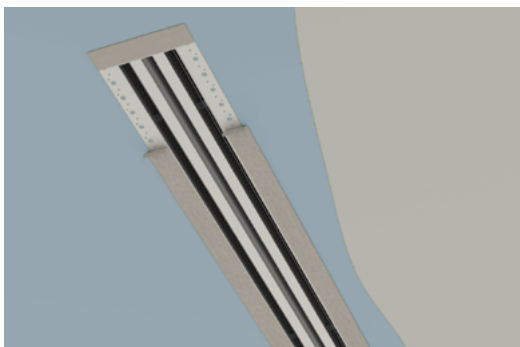

Размеры

Габаритно-посадочные размеры щелевого диффузора A-Line-H

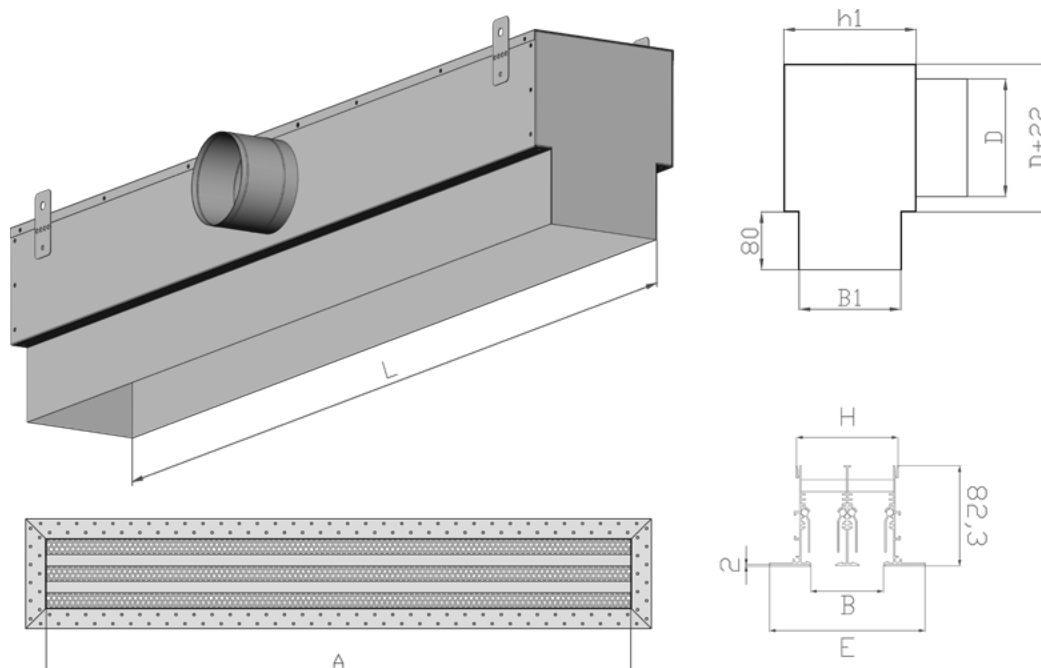

Установочный размер КСД по ширине (L, мм)					Количество патрубков, шт		
Серия решетки					L, мм		
F1	F2	E1	E2	M	до 1200	от 1200 до 2200	от 2200 до 2950
A+27	A+7	A+15	A+5	A+3	1	2	3

A – размер живого сечения (щели) по ширине
 B – размер живого сечения (щели) по высоте
 H – посадочный размер диффузора
 E – габаритный размер диффузора
 L – внутренний (установочный) размер КСД по ширине
 B1 – внутренний (установочный) размер КСД по высоте
 h1 – высота КСД
 D – диаметр патрубка

Высота щели	Кол-во щелей	Размеры диффузора, мм			Размеры КСД, мм		
		H	B	E	h1	B1	D
20	1	48	20	88	138	51	158
	2	87	60	128	176	90	198
	3	126	99	167	214	129	198
	4	165	139	207	254	168	248
	5	204	178	246	292	207	248
	6	243	218	286	332	246	313
25	1	53	25	93	138	56	158
	2	97	70	138	176	100	198
	3	141	114	182	238	144	198
	4	185	159	227	310	188	248
	5	229	203	271	360	232	248
	6	273	248	316	400	276	313
30	1	58	30	98	138	61	158
	2	107	80	148	176	110	198
	3	156	129	197	238	159	198
	4	205	179	247	310	208	248
	5	254	228	296	360	257	248
	6	303	278	346	400	306	313

Габаритно-посадочные размеры диффузора A-Line-H по длине щели (A, мм)

F1 Одиночная секция с фланцем

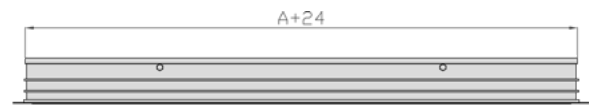
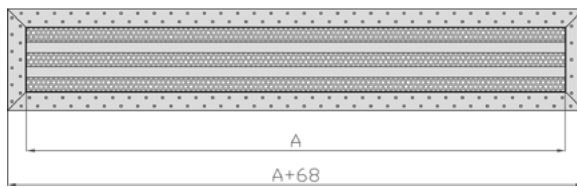

F2 Одиночная секция с заглушкой

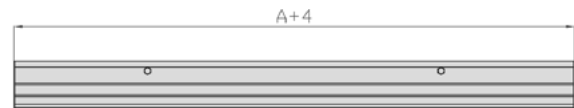
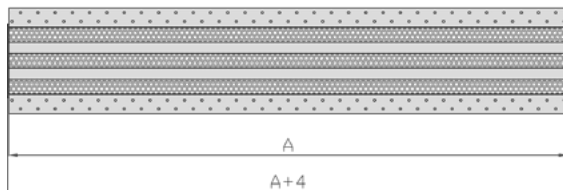

E1 Концевая секция с фланцем

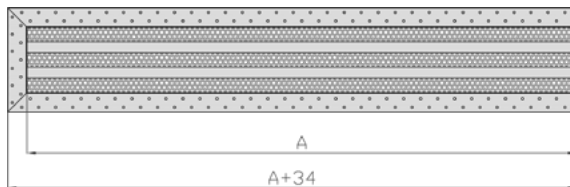

E2 Концевая секция с заглушкой

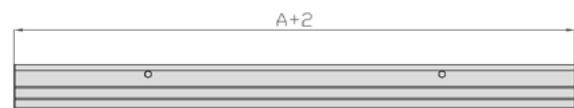
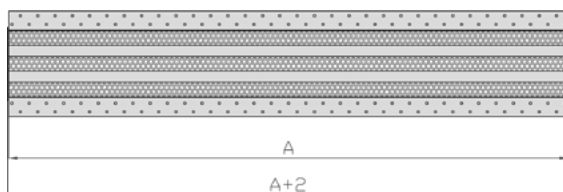

M Промежуточная секция

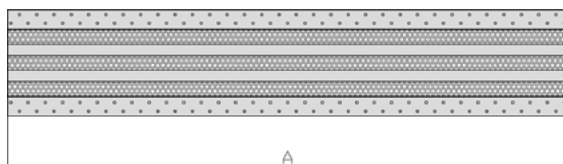

Максимальные показатели производительности щелевого диффузора A-Line-H-20-T2 с КСД в зависимости от генерируемого шума, длина A=1000 мм, подача воздуха, угол наклона ламели $\alpha = 0^\circ$

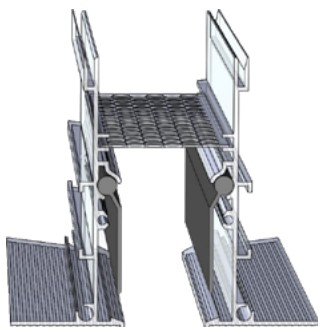

A-Line-H-20-T2, $\alpha = 30^\circ$ кол-во щелей	Fжс, м ²	Уровень шума менее 20 дБ(А)				Уровень шума 25 дБ(А)				Уровень шума 35 дБ(А)				Уровень шума 45 дБ(А)			
		L _{0r} , м ³ /ч	ΔP, Па	Дально-бойность, м. при V _{х'} м/с		L _{0r} , м ³ /ч	ΔP, Па	Дально-бойность, м. при V _{х'} м/с		L _{0r} , м ³ /ч	ΔP, Па	Дально-бойность, м. при V _{х'} м/с		L _{0r} , м ³ /ч	ΔP, Па	Дально-бойность, м. при V _{х'} м/с	
				0,2	0,5			0,2	0,5			0,2	0,5			0,2	0,5
		1	2	3	4	5	6										
1	0,013	100	10	-	-	190	25	9	4,5	270	43	13	6,2	320	65	15,3	7,4
2	0,026	200	8	5,7	1,9	310	18	11	4,3	410	31	14,6	6,3	490	46	16,9	7,6
3	0,039	250	6	4,3	< 1	390	15	10	2,9	520	26	13,9	5,3	630	40	16,4	7,2
4	0,052	300	5,5	2,9	< 1	470	13	8,7	1,5	630	23	12,5	4,5	790	36	16	6,8
5	0,065	400	5	2,7	< 1	590	12	7,8	1	780	20	12	3,8	980	33	16,2	6,5
6	0,078	500	4	< 2	< 1	710	11	6,8	< 1	910	19	11	2,8	1090	32	14,3	4,3

Уровень звуковой мощности и падение давления щелевого диффузора A-Line-H-20-T2 с КСД при длине A=1000 мм подача воздуха, угол наклона ламели $\alpha = 0^\circ$

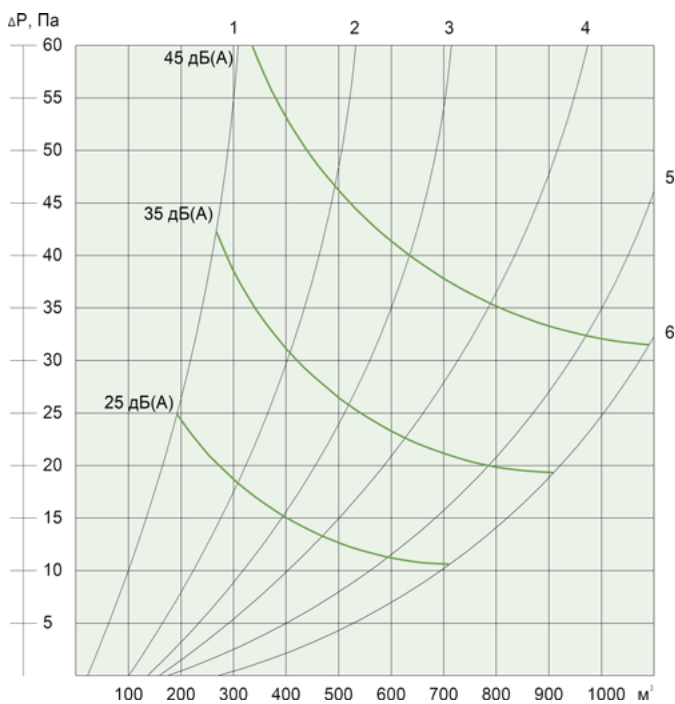

Максимальные показатели производительности щелевого диффузора A-Line-H-20-T2 с КСД в зависимости от генерируемого шума, длина A=1000 мм, подача воздуха, угол наклона ламели $\alpha = 30^\circ$

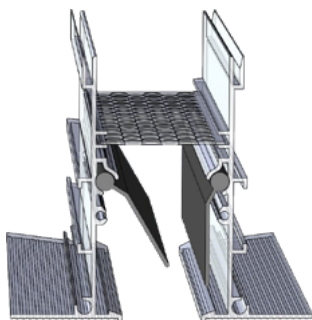

A-Line-H-20-T2, $\alpha = 30^\circ$ кол-во щелей	F _{жс} , м ²	Уровень шума менее 20 дБ(А)				Уровень шума 25 дБ(А)				Уровень шума 35 дБ(А)				Уровень шума 45 дБ(А)			
		L _{ор} , м ³ /ч	ΔP, Па	Дальнобойность, м. при V _{х'} , м/с		L _{ор} , м ³ /ч	ΔP, Па	Дальнобойность, м. при V _{х'} , м/с		L _{ор} , м ³ /ч	ΔP, Па	Дальнобойность, м. при V _{х'} , м/с		L _{ор} , м ³ /ч	ΔP, Па	Дальнобойность, м. при V _{х'} , м/с	
				0,2	0,5			0,2	0,5			0,2	0,5			0,2	0,5
1	0,013	100	13	-	-	170	25	-	-	250	43	25	6,4	300	65	29,5	8,4
2	0,025	200	9	13	< 1	290	18	21,5	4,5	390	31	28	7,8	470	46	32	9,8
3	0,038	250	7	10	< 1	380	15	19,5	4	500	26	26,5	7	620	40	31	9
4	0,050	300	6	7	< 1	450	13	16,5	2,4	610	23	28	5,6	770	36	29	8,3
5	0,063	350	4	3,5	< 1	580	12	14,5	1,5	770	20	21,5	4,8	960	33	26,5	7,7
6	0,075	400	3	< 2,5	< 1	690	11	11,5	< 1	890	19	17,5	3,2	1080	32	23	6,3

Уровень звуковой мощности и падение давления щелевого диффузора A-Line-H-20-T2 с КСД при длине A=1000 мм, подача воздуха, угол наклона ламели $\alpha = 30^\circ$

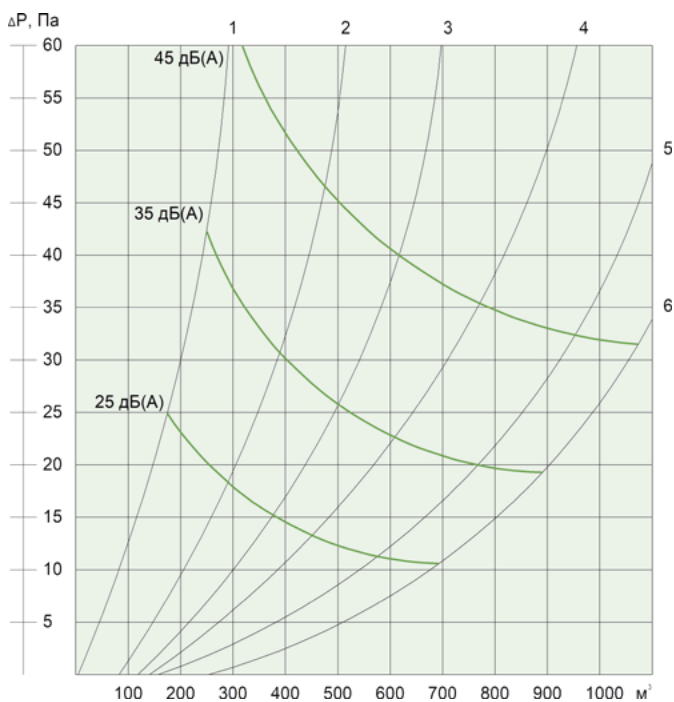

Дальнобойность приточной струи щелевого диффузора A-Line-H-20-T2 с КСД при длине A=1000 мм
подача воздуха, угол наклона ламели $\alpha = 0^\circ$

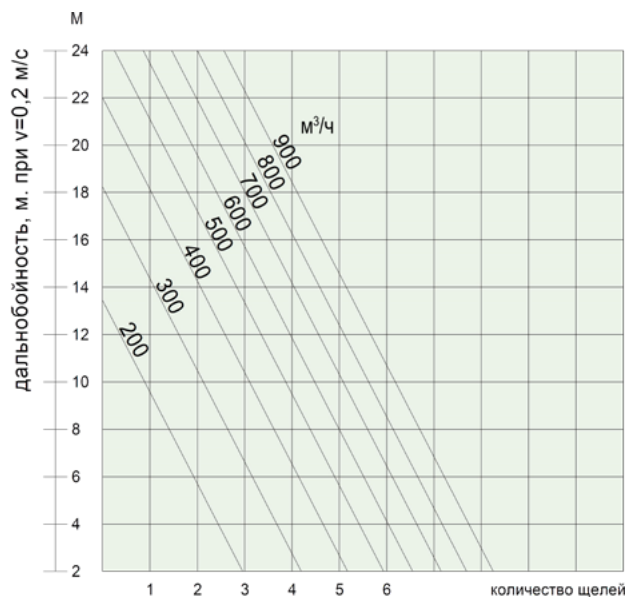
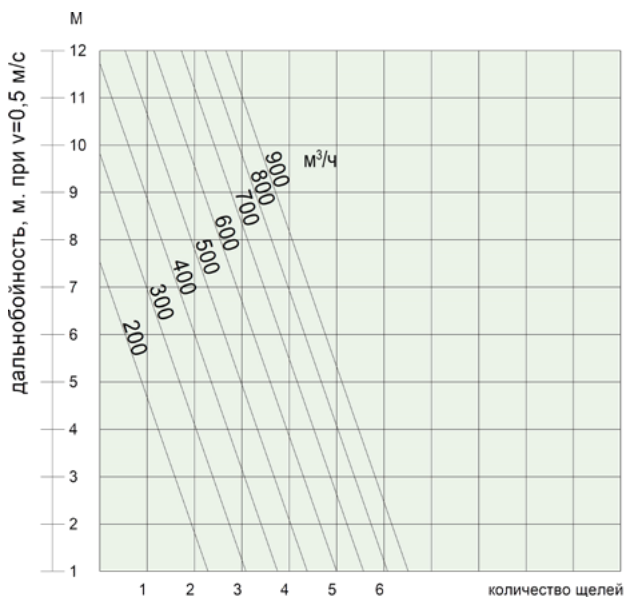

Уровень звуковой мощности и падение давления щелевого диффузора A-Line-H-25-T2 с КСД при длине A=1000 мм
подача воздуха, угол наклона ламели $\alpha = 0^\circ$

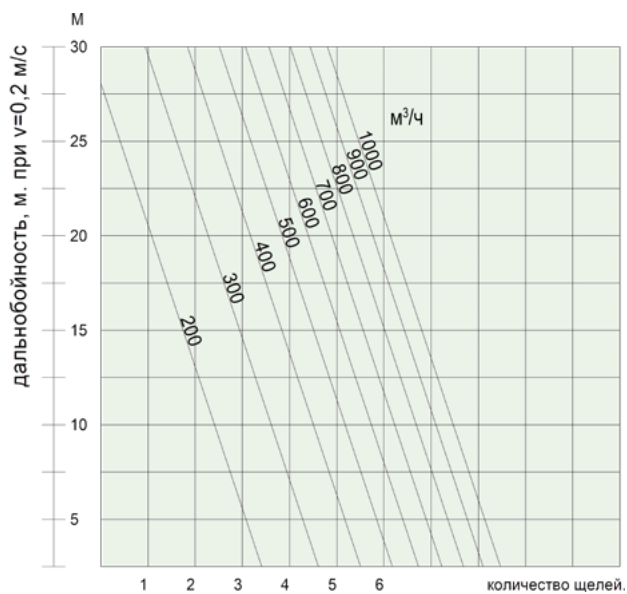
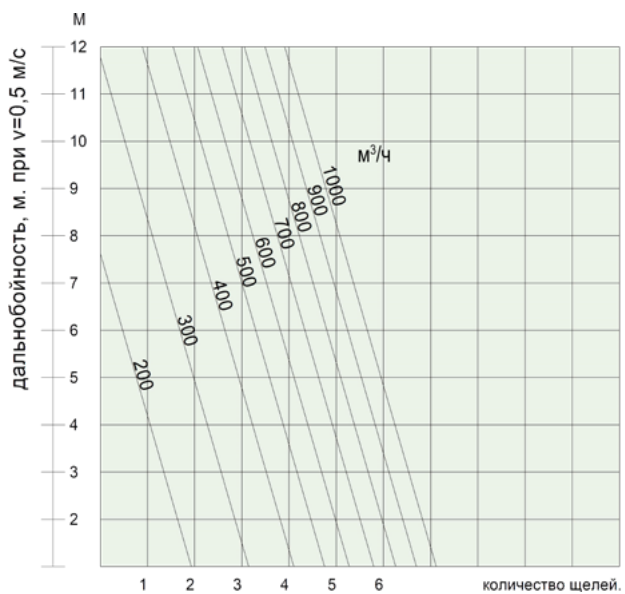

Максимальные показатели производительности щелевого диффузора A-Line-H-25-T2 с КСД в зависимости от генерируемого шума, длина A=1000 мм, подача воздуха, угол наклона ламели $\alpha = 0^\circ$

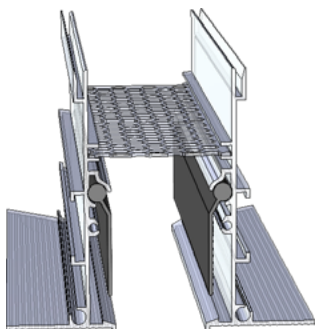

A-Line-H-25-T2, $\alpha = 0^\circ$, кол-во щелей	$F_{жс'}$ м ²	Уровень шума менее 20 дБ(А)				Уровень шума 25 дБ(А)				Уровень шума 35 дБ(А)				Уровень шума 45 дБ(А)			
		$L_{0'}$ м ³ /ч	ΔP , Па	Дально-бойность, м. при $V_{ж'}$ м/с		$L_{0'}$ м ³ /ч	ΔP , Па	Дально-бойность, м. при $V_{ж'}$ м/с		$L_{0'}$ м ³ /ч	ΔP , Па	Дально-бойность, м. при $V_{ж'}$ м/с		$L_{0'}$ м ³ /ч	ΔP , Па	Дально-бойность, м. при $V_{ж'}$ м/с	
				0,2	0,5			0,2	0,5			0,2	0,5			0,2	0,5
		1	2	3	4	5	6	7	8	9	10	11	12	13	14	15	16
1	0,016	200	7	9	4,3	300	16	13,3	6,4	400	27	16,7	8	500	40	19,4	9,7
2	0,031	200	3	5,2	1,7	360	14	11,5	4,8	480	24	15,4	6,6	610	35	18,2	8,9
3	0,047	300	6	6	1,1	420	12	10	3,1	560	21	13,5	5,5	700	31	16,7	7,7
4	0,062	350	5	4,2	< 1	500	10	8,8	2	690	18	12,8	4,9	860	27	16	6,9
5	0,078	400	2,5	2,5	< 1	670	7,5	9	1,9	900	14,5	13,5	4,8	1100	23	17,2	6,8
6	0,093	500	2	< 2	< 1	860	7	9	1,8	1070	13	13,5	4	-	-	-	-

Уровень звуковой мощности и падение давления щелевого диффузора A-Line-H-25-T2 с КСД при длине A=1000 мм подача воздуха, угол наклона ламели $\alpha = 0^\circ$

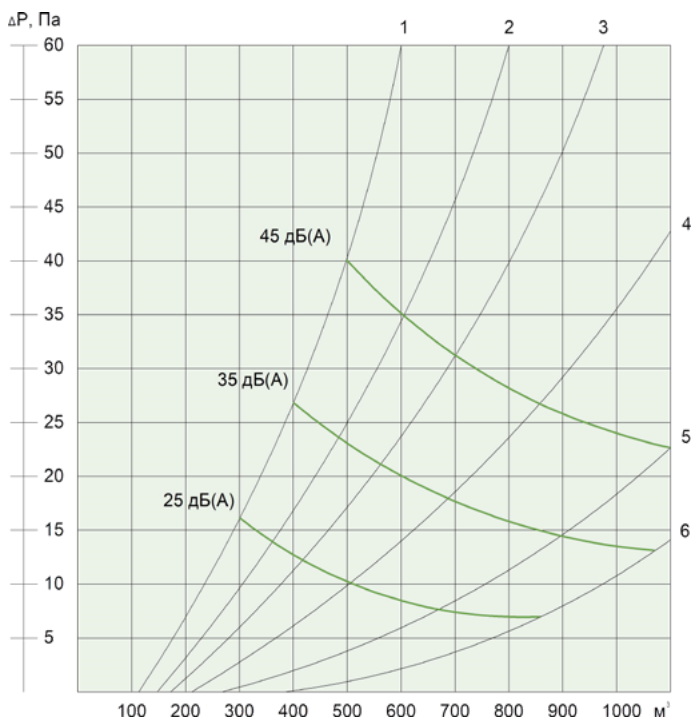

Максимальные показатели производительности щелевого диффузора A-Line-H-25-T2 с КСД в зависимости от генерируемого шума, длина A=1000 мм, подача воздуха, угол наклона ламели $\alpha = 30^\circ$

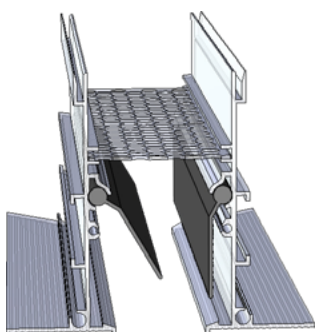

A-Line-H-25-T2, $\alpha = 30^\circ$ кол-во щелей	$F_{жс'}$ м ²	Уровень шума менее 20 дБ(A)				Уровень шума 25 дБ(A)				Уровень шума 35 дБ(A)				Уровень шума 45 дБ(A)			
		L_{0v} м ³ /ч	ΔP , Па	Дально-бойность, м. при $V_{x'}$ м/с		L_{0v} м ³ /ч	ΔP , Па	Дально-бойность, м. при $V_{x'}$ м/с		L_{0v} м ³ /ч	ΔP , Па	Дально-бойность, м. при $V_{x'}$ м/с		L_{0v} м ³ /ч	ΔP , Па	Дально-бойность, м. при $V_{x'}$ м/с	
				0,2	0,5			0,2	0,5			0,2	0,5			0,2	0,5
		1	2	3	4	5	6	7	8	9	10	11	12	13	14	15	16
1	0,016	200	9	18,5	3,8	280	16	25	6,7	380	27	31,5	9,7	480	40	37	12
2	0,031	250	8	16	2,5	340	14	22,5	5,8	470	24	29,5	8,7	580	35	34,5	10,5
3	0,047	300	6,5	13,5	1,4	400	12	19,5	4,3	540	21	25,5	6,9	680	31	30	9
4	0,062	350	5	9	< 1	480	10	16,5	2,8	670	18	23	6	840	27	28	8,3
5	0,078	400	2,5	6	< 1	650	7,5	16	2,5	880	14,5	23	5,8	1080	23	28	8,2
6	0,093	600	2,5	7,5	< 1	840	7	15	2,3	1050	13	21	5	-	-	-	-

Уровень звуковой мощности и падение давления щелевого диффузора A-Line-H-25-T2 с КСД при длине A=1000 мм подача воздуха, угол наклона ламели $\alpha = 30^\circ$

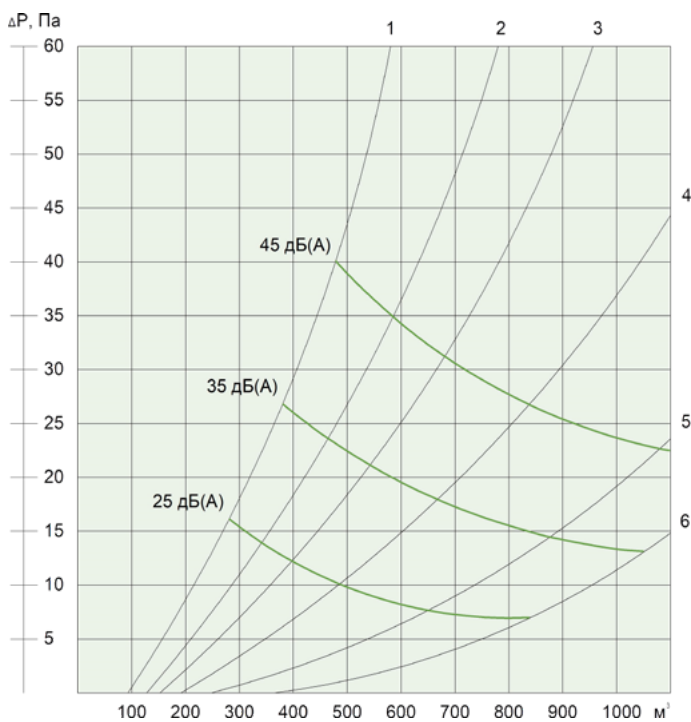

Дальность приточной струи щелевого диффузора A-Line-H-25-T2 с КСД при длине A=1000 мм
 подача воздуха, угол наклона ламели $\alpha = 0^\circ$

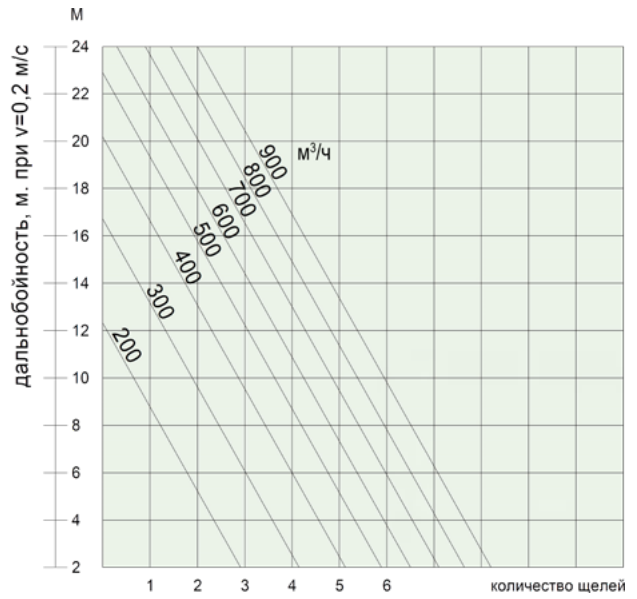
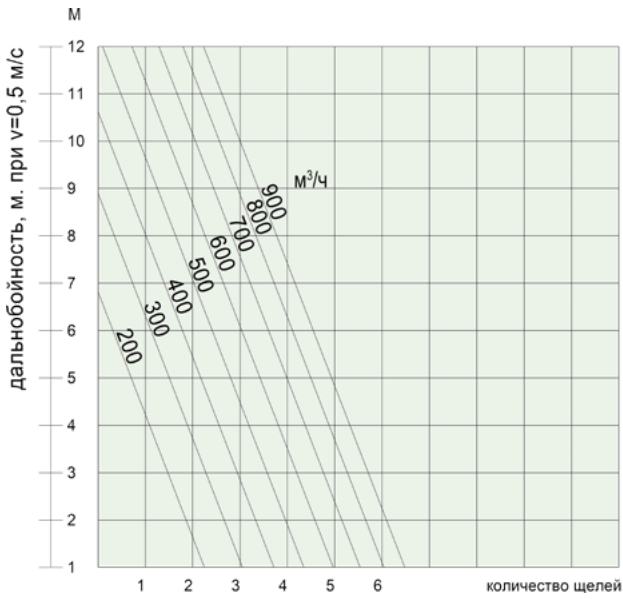

Дальность приточной струи щелевого диффузора A-Line-H-25-T2 с КСД при длине A=1000 мм
 подача воздуха, угол наклона ламели $\alpha = 30^\circ$

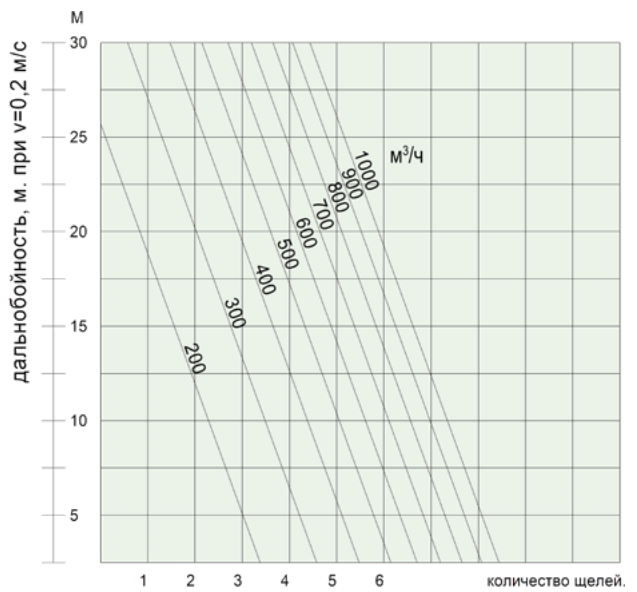
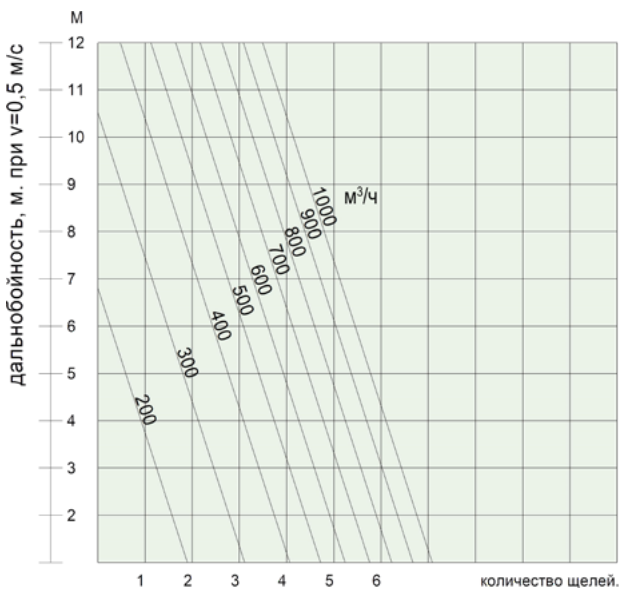

Максимальные показатели производительности щелевого диффузора A-Line-H-30-T2 с КСД в зависимости от генерируемого шума, длина A=1000 мм, подача воздуха, угол наклона ламели $\alpha = 0^\circ$

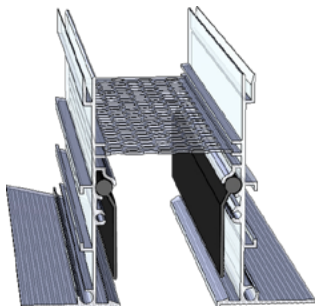

A-Line-H-30-T2, $\alpha = 0^\circ$, кол-во щелей	$F_{жсд}$, м ²	Уровень шума менее 20 дБ(А)				Уровень шума 25 дБ(А)				Уровень шума 35 дБ(А)				Уровень шума 45 дБ(А)			
		L_{0r} , м ³ /ч	ΔP , Па	Дально-бойность, м. при $V_{x'}$, м/с		L_{0r} , м ³ /ч	ΔP , Па	Дально-бойность, м. при $V_{x'}$, м/с		L_{0r} , м ³ /ч	ΔP , Па	Дально-бойность, м. при $V_{x'}$, м/с		L_{0r} , м ³ /ч	ΔP , Па	Дально-бойность, м. при $V_{x'}$, м/с	
				0,2	0,5			0,2	0,5			0,2	0,5			0,2	0,5
1	0,017	200	5	8	3,8	320	10,5	12,8	6	420	16,5	15,8	7,5	550	25	19	9,4
2	0,034	200	2,5	5	1,5	400	8,5	12,1	5	530	13,5	15,2	7	700	22	18,6	9,2
3	0,052	300	2,5	5,7	1	490	6,5	11	3,8	670	12	14,8	6,4	880	21	18,4	8,8
4	0,069	400	2,5	5,7	< 1	580	6	9,8	2,9	800	11,5	13,9	5,7	1100	24	19,5	8,6
5	0,086	500	2,5	4,8	< 1	700	6	8,8	2,2	1000	13	14,3	5,3	-	-	-	-
6	0,103	600	2	3,6	< 1	950	7	10	2,5	-	-	-	-	-	-	-	-

Уровень звуковой мощности и падение давления щелевого диффузора A-Line-H-30-T2 с КСД при длине A=1000 мм подача воздуха, угол наклона ламели $\alpha = 0^\circ$

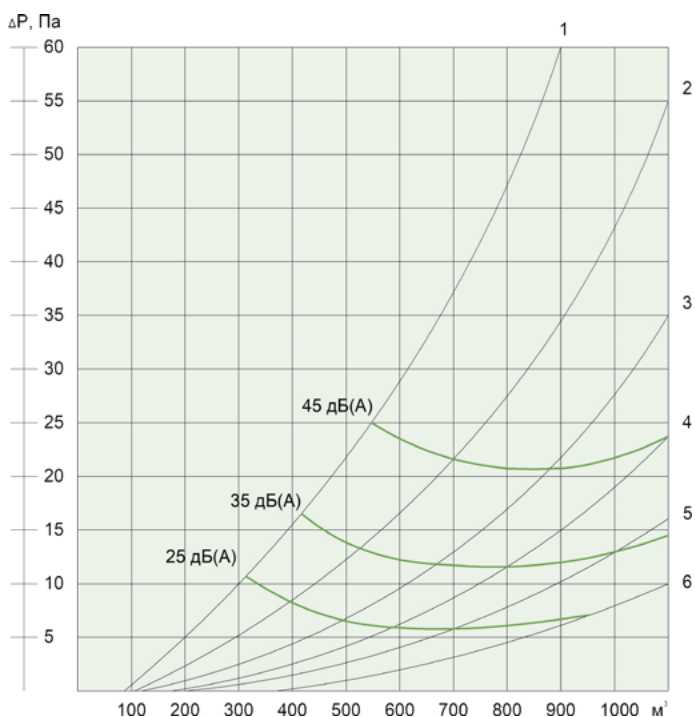

Максимальные показатели производительности щелевого диффузора A-Line-H-30-T2 с КСД в зависимости от генерируемого шума, длина A=1000 мм, подача воздуха, угол наклона ламели $\alpha = 45^\circ$

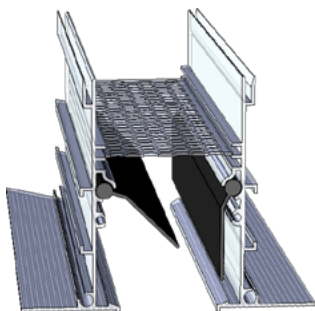

A-Line-H-30-T2, $\alpha = 45^\circ$ кол-во щелей	$F_{жс'}$ м ²	Уровень шума менее 20 дБ(А)				Уровень шума 25 дБ(А)				Уровень шума 35 дБ(А)				Уровень шума 45 дБ(А)			
		$L_{ор}$ м ³ /ч	ΔP , Па	Дально-бойность, м. при $V_{ж'}$ м/с		$L_{ор}$ м ³ /ч	ΔP , Па	Дально-бойность, м. при $V_{ж'}$ м/с		$L_{ор}$ м ³ /ч	ΔP , Па	Дально-бойность, м. при $V_{ж'}$ м/с		$L_{ор}$ м ³ /ч	ΔP , Па	Дально-бойность, м. при $V_{ж'}$ м/с	
				0,2	0,5			0,2	0,5			0,2	0,5			0,2	0,5
1	0,015	200	6	17	3,4	290	10,5	24	6,5	390	16,5	29	9	520	25	35,5	11,5
2	0,029	200	3	11	< 1	370	8,5	22,5	5,8	500	13,5	27,5	8,4	680	22	34,5	10,8
3	0,044	300	3	12	1,3	470	6,5	20,5	5	640	12	26,5	7,5	860	21	33	10,5
4	0,058	350	2	8,5	< 1	570	6	18	3,8	780	11,5	24,5	6,7	1080	24	32	10,4
5	0,073	400	2	5,5	< 1	680	6	15,5	2,7	980	13	23,5	6,3	-	-	-	-
6	0,087	500	1,5	3	< 1	930	7	16	3,1	-	-	-	-	-	-	-	-

Уровень звуковой мощности и падение давления щелевого диффузора A-Line-H-30-T2 с КСД при длине A=1000 мм подача воздуха, угол наклона ламели $\alpha = 45^\circ$

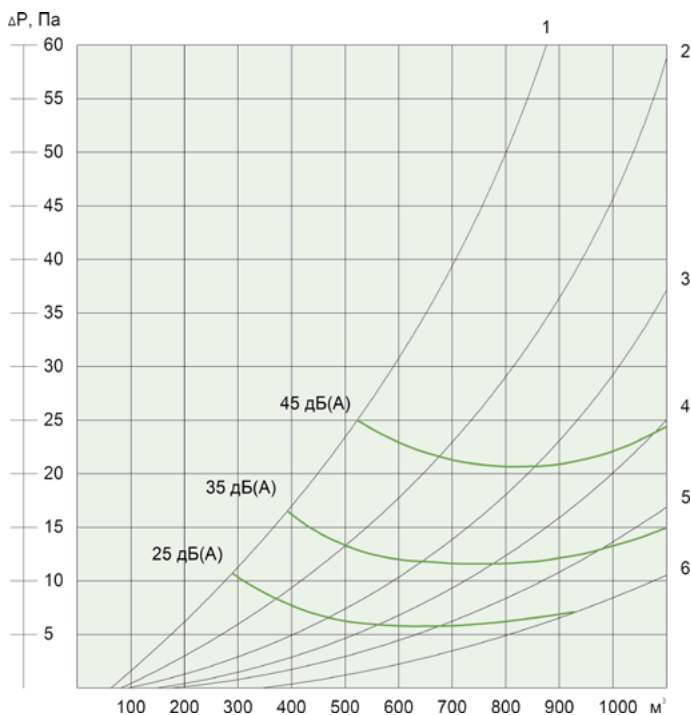

Дальность приточной струи щелевого диффузора A-Line-H-30-T2 с КСД при длине A=1000 мм
подача воздуха, угол наклона ламели $\alpha = 0^\circ$

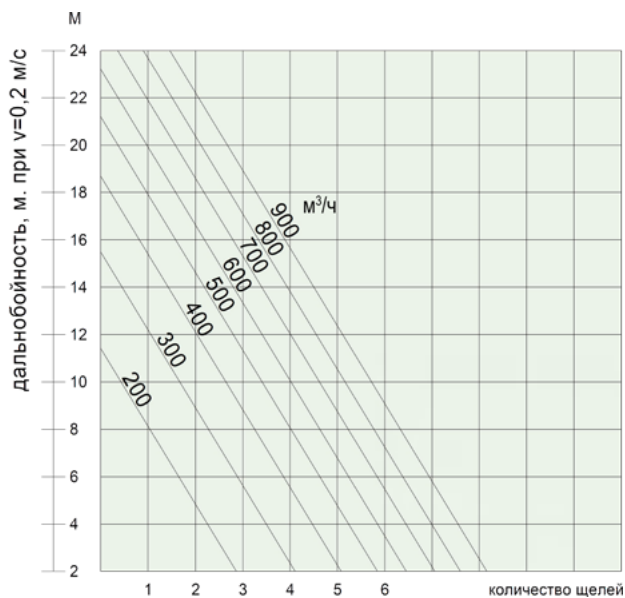
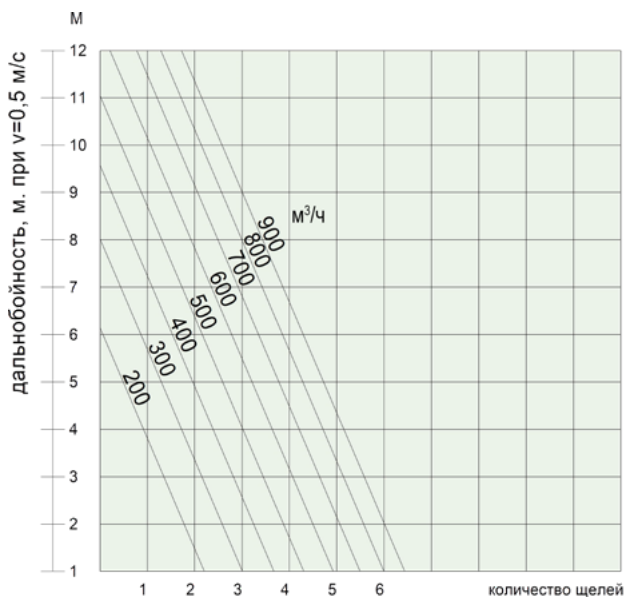

Дальность приточной струи щелевого диффузора A-Line-H-30-T2 с КСД при длине A=1000 мм
подача воздуха, угол наклона ламели $\alpha = 45^\circ$

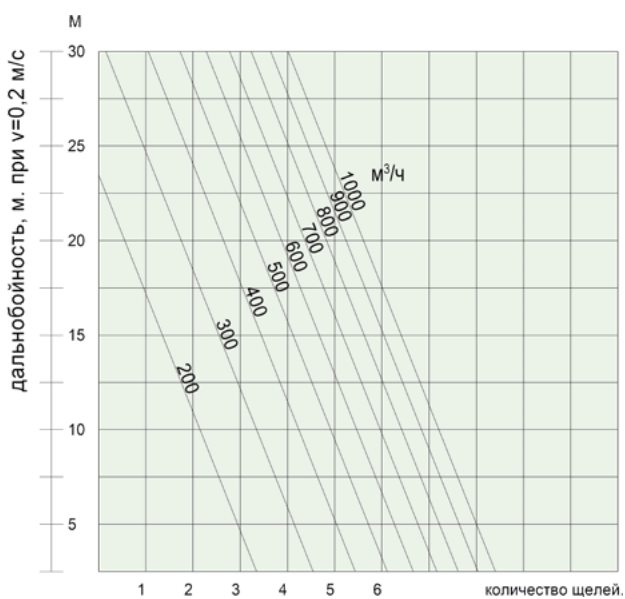
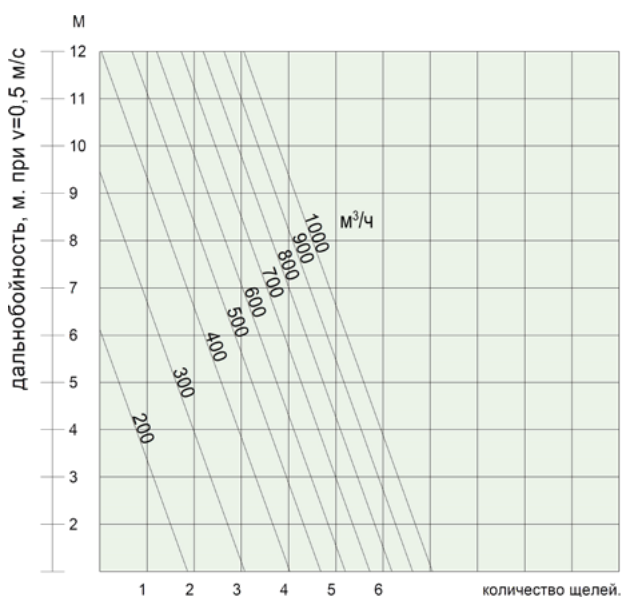

Код заказа

A-Line-H-

Исполнение	(одиночная секция с фланцами)	F1	□
	(одиночная секция с заглушками)	F2	
	(концевая секция с фланцем)	E1	
	(концевая секция с заглушкой)	E2	
	(промежуточная секция)	M	
Высота щели	20, 25, 30		□
Внутреннее исполнение	(вытяжная секция без ламелей)	S	□
	(без ламелей с выравнивателем потока воздуха)	P	
	(с клапаном расхода воздуха без ламелей и без выравнивателя потока воздуха)	K	
	(2 ламели)	T2	
	(2 ламели с выравнивателем потока)	T2-P	
	(2 ламели с клапаном расхода воздуха)	T2-K	
Количество щелей	1-6		□
Длина диффузора (мм)	500-2000		□
Цвет корпуса диффузора	(стандартное покрытие по умолчанию, белый матовый)	RAL9016	□
	(анодированный алюминий)	A2	
Цвет внутренней части диффузора	(стандартное покрытие по умолчанию, черный матовый)	RAL9005	□
Тип КСД	(камера статического давления с регулирующим устройством)	PB	□
Диаметр врезки	160-315		□
Теплозвукоизоляция камеры статического давления	I		□

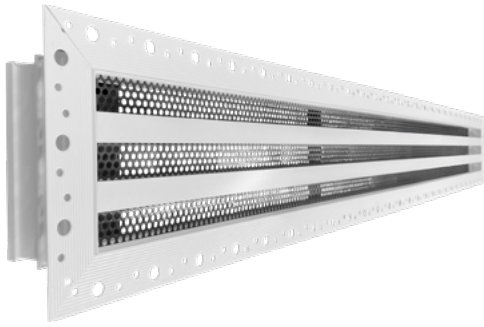

A-Line-H-F1 20-P-3/800-RAL9016M-RAL9005M

- одиночная секция с фланцами;
- высота щели 20 мм;
- без ламелей с выравнивателем потока
- 3 щели;
- длина диффузора 800 мм;
- цвет корпуса стандартный RAL 9016M;
- цвет внутренней части диффузора RAL 9005M.

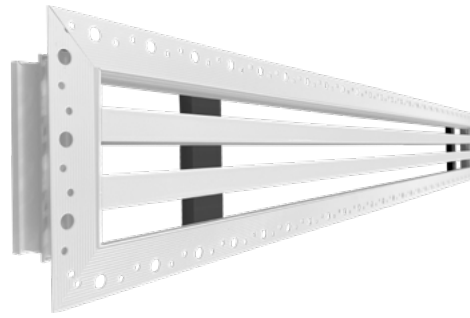

A-Line-H-F1 20-S-3/1000-RAL9016M

- одиночная секция с фланцами;
- высота щели 20 мм;
- вытяжная секция без ламелей;
- 3 щели;
- длина диффузора 1000 мм;
- цвет корпуса стандартный RAL 9016M.

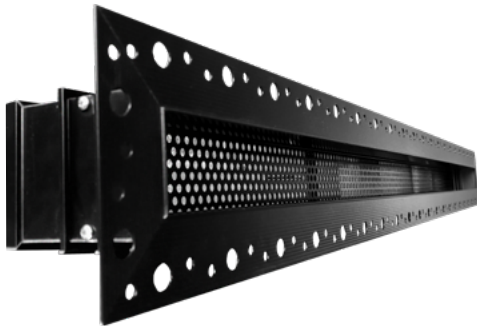

A-Line-H-F1 30-P-1/1000-RAL9005M-RAL9005M

- одиночная секция с фланцами;
- высота щели 30 мм;
- без ламелей с выравнивателем потока
- 1 щель;
- длина диффузора 1000 мм;
- цвет корпуса черный RAL 9005M;
- цвет внутренней части диффузора RAL 9005M



A-Line-H-F2 20-T2P-3/800-RAL9016M-RAL9005M

- одиночная секция с заглушками;
- высота щели 20 мм;
- 2 ламели с выравнивателем потока
- 3 щели;
- длина диффузора 800 мм;
- цвет корпуса стандартный RAL 9016M;
- цвет внутренней части диффузора RAL 9005M.