

ИНСТРУКЦИЯ ПО МОНТАЖУ И ЭКСПЛУАТАЦИИ

ПРОВОДНОЙ КОНТРОЛЛЕР
МОДЕЛЬ SYS KJR-86



Большое спасибо за покупку нашего продукта.
Перед использованием устройства, пожалуйста, внимательно прочитайте данное руководство
и сохраните его для дальнейшего использования.

Содержание

1. Основные команды	2
2. Особенности	2
3. Основные параметры	2
4. Внешний вид устройства	2
5. Базовые настройки	3
6. Настройка скорости вентилятора	3
7. Настройка таймера	3
8. Настройка Блокировки от детей	4
9. Отображение температуры в помещении	4
10. Ввод в эксплуатацию	4
11. Установка	7
12. Электрические схемы	9

В данном руководстве содержится подробное описание мер предосторожностей, на которые следует обратить ваше внимание во время эксплуатации.

Для обеспечения правильного обслуживания проводного контроллера, пожалуйста, внимательно прочитайте данное руководство перед использованием устройства.

Для удобства дальнейшего использования сохраните это руководство после его прочтения.

1. Основные команды

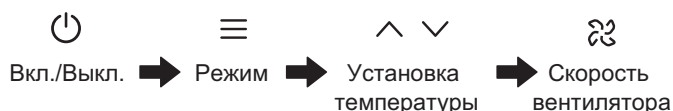

1.1. Дополнительные функции

Таймер:

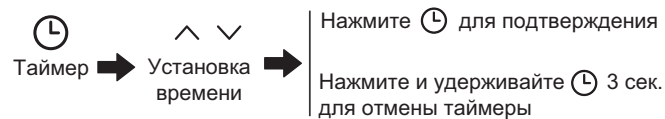

ECO режим:

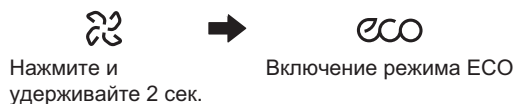

2. Особенности



3. Основные параметры

Модель	SYS KJR-86
Параметры эл. сети	220-240В~, 50/60Гц
Ток	Резистивная нагрузка: макс. 1А /выход, всего: макс. 1А Индуктивная нагрузка: макс. 0,9 А /выход, всего: макс. 1А, PF=0,93
Диапазон рабочих температур	-15°C to 43°C
Влажность	≤RH90 %
Степень загрязнения	2

⚠ ПРЕДУПРЕЖДЕНИЕ

- Доверьте установку квалифицированному местному специалисту. Пользователь не должен устанавливать устройство. Устройство должно быть установлено профессиональным специалистом.
- Перед очисткой или техническим обслуживанием убедитесь, что источник питания отключен. Не используйте воду для мытья во избежание поражения электрическим током.
- Не работайте мокрыми руками во избежание поражения электрическим током.
- Не используйте пестициды, дезинфицирующие средства или легковоспламеняющиеся вещества непосредственно на проводном контроллере, так как они могут повредить устройство или вызвать пожар.
- Не пытайтесь снять панель дисплея голыми руками, во избежании поражения электрическим током.

4. Внешний вид устройства

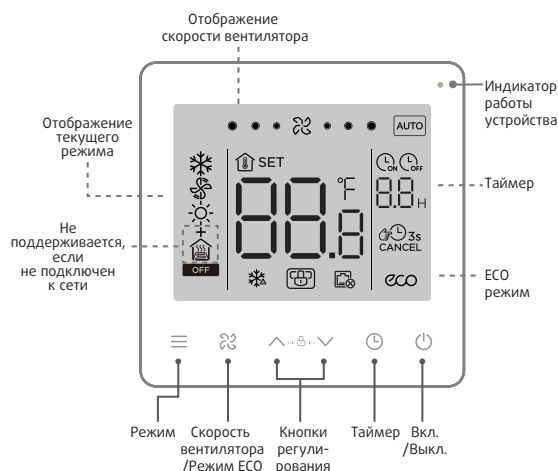

5. Базовые настройки

1. Вкл./Выкл.



Нажмите индикатор рабочего состояния загорается и фэнкойл начинает работать; Нажмите снова. Индикатор рабочего состояния гаснет и фэнкойл перестает работать.

OFF Значок отображается, когда фэнкойл выключен.

2. Выбор режима работы



Нажмите чтобы изменить режим работы в соответствии с порядком, показанным ниже: По умолчанию пульт настроен на работу с двухтрубным фэнкойлом. Вы можете изменить настройки пульта в зависимости от типа фэнкойла, с которым вы его используете. Поддерживаются только двухтрубные фэнкойлы, работающие в режиме охлаждения и двухтрубные фэнкойлы, работающие в режиме как охлаждения, так и нагрева если они не подключены к сети.

Тип фэнкойла	Режимы
2-х трубный фэнкойл в режиме охлаждения	
2-х трубный фэнкойл в режиме охлаждения или нагрева	
2-х трубный фэнкойл в режиме охлаждения + доп. эл. нагреватель	
2-х трубный фэнкойл в режиме нагрева + доп. эл. нагреватель	
2-х трубный фэнкойл в режиме охлаждения и нагрева + доп. эл. нагреватель	
4-х трубный фэнкойл	

3. Установка температуры



За исключением выбора режима вентилятора, нажмите или чтобы отрегулировать заданную температуру в помещении. Нажмите и удерживайте кнопку, чтобы непрерывно увеличивать или уменьшать заданную температуру.

4. Режим ECO



- Нажмите и удерживайте внизу на 2 секунды, чтобы включить ECO режим.
 - Режим охлаждения ECO: 26°C, низкая скорость вентилятора;
 - Режим работы вентилятора при режиме ECO: низкая скорость
 - Режим нагрева ECO: 18°C, низкая скорость вентилятора
 - Доп. эл. нагреватель при режиме ECO: 18°C, низкая скорость вентилятора
 - Режим нагрева + доп. эл. нагреватель, работающие в режиме ECO: 18°C, низкая скорость вентилятора

6. Настройка скорости вентилятора

1. Выбор скорости вентилятора



Нажмите чтобы выбрать скорость вентилятора, а именно: Высокую, Нормальную, Низкую или режим Авто.



ПРЕДУПРЕЖДЕНИЕ

- После установки скорости вентилятора требуется время, чтобы фэнкойл отреагировал. Это нормально, если фэнкойл не реагирует на настройку немедленно.

7. Настройка таймера

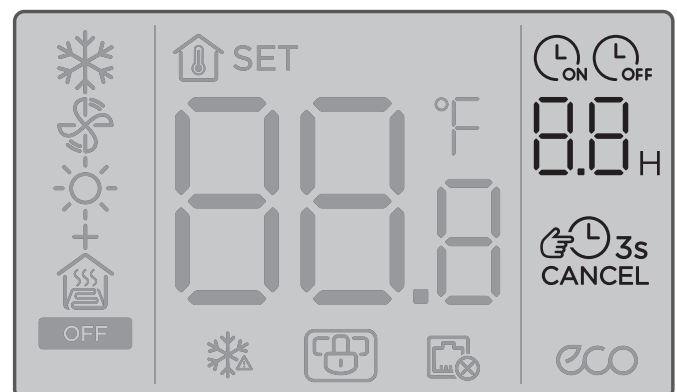

1. Установка времени



2. Выключение таймера



3. Выключение режима Таймер:

Нажмите и удерживайте кнопку Таймер в течение 3 секунд или установите таймер на 0.0, чтобы отменить синхронизацию.

ПРЕДУПРЕЖДЕНИЕ

- Таймер может быть выключен, когда фэнкойл включен, при этом устанавливать таймер можно только тогда, когда фэнкойл выключен.

8. Настройка Блокировки от детей

1. Включить блокировку от детей

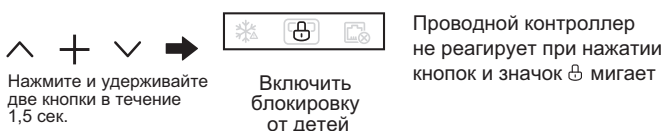

2. Отключить блокировку от детей

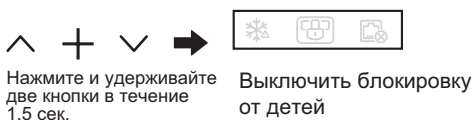

9. Отображение температуры в помещении

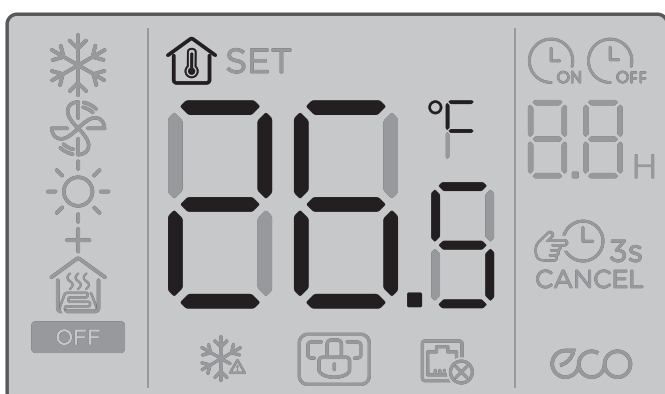

Температура в помещении отображается, когда экран выключен.

10. Ввод в эксплуатацию

10.1. Восстановление заводских настроек по умолчанию

- Нажмите и удерживайте и в то же время в течение 5 сек. и проводной контроллер перезагрузится с восстановлением его параметров до заводских настроек.

10.2. Отображение ошибок

- Когда датчик выходит из строя, на ЖК-дисплее отображается код ошибки E1 в области отображения настройки температуры;
- В интерфейсе Настройки параметров на ЖК-дисплее отображается значок, когда сбой связи по шине Modbus. Он всегда отображается, если он не подключен к сети;
- Сообщите в сервисную службу код ошибки. Не разбирайте и не ремонтируйте устройство разрешения.

10.3. Настройки параметров температуры

- Параметры могут быть установлены, когда устройство включено или выключено.
- Нажмите и удерживайте и в течение 3 сек., чтобы войти в интерфейс настройки параметров.
- После входа на страницу настроек параметров в зоне отображения температуры отображается значение C0. Нажмите и чтобы переключиться на параметр Код; после выбора параметра Код нажмите чтобы ввести конкретные настройки параметров. Нажмите и чтобы установить параметры. Нажмите чтобы сохранить параметры. Нажмите чтобы выйти из меню без сохранения параметров.
- Если в течение 60 секунд не будет произведено никаких операций, страница сохранит ваши параметры и закроется.
- Когда вы находитесь на странице настроек параметров, проводной контроллер не может взаимодействовать с Modbus.

Код	Параметр	Описание параметра	Значение по умолчанию	Описание
C0	Адрес проводного контроллера	01-32	01	
C1	Выбор двухтрубного/четырёхтрубного фэнкойла	00: 2-х трубный охлаждение и нагрев 01: 2-х трубный охлаждение ★02: 2-х трубный охлаждение + доп. эл. нагреватель ★03: 2-х трубный нагрев + доп. эл. нагреватель ★04: 2-х трубный охлаждение и нагрев + доп. эл. нагреватель ★05: 4-х трубный	00	
C2	ЕСО настройка температуры охлаждения	17°C to 30°C / 62°F to 86°F	26°C / 79°F	Шаг 0.5°C / 1°F
C3	ЕСО настройка температуры нагрева	17°C to 30°C / 62°F to 86°F	18°C / 64°F	Шаг 0.5°C / 1°F
C4	Защита от замерзания	00:Off 01:Start	00	
C5	Настройка температуры защиты от замерзания	0°C to 20°C / 32°F to 68°F	5°C / 41°F	Шаг 0.5°C / 1°F
C6	★Настройка скорости передачи в бодах	00:4800 01:9600	01	
C7	Цельсия/Фаренгейта	00:°C 01:°F	00	
C8	★Настройка подсветки кнопок	00:Off 01:On	01	
C9	Язык	00: Китайский 01: Английский	01	
C10	Охлаждение/Компенсация температуры вентилятора	-10°C to 10°C / -18°F to 18°F	0° C / 0°F	Шаг 0.5°C / 1°F
C11	Нагрев/Компенсация температуры вентилятора	-10°C to 10°C / -18°F to 18°F	0° C / 0°F	Шаг 0.5°C / 1°F
C12	Разница температур	1, 2, 3 (°C) / 2, 4, 6 (°F)	1° C / 2°F	
C13	Вентилятор всегда включен/всегда выключен (После установки температуры)	00: Всегда вкл. 01: Всегда выкл.		
C14	Продолжительность предотвращения холодного ветра	00: 0 сек. 05: 5 сек. 10: 10 сек. 15: 15 сек. 30: 30 сек. 60: 60 сек. 90: 90 сек.	00	
C15	Версия		Только чтение	

Примечание ★ указывает, что функция не поддерживается, если она не подключена к сети.

10.4 Modbus

- Скорость передачи: 9600 бит/с; Длина данных: 8 бит; Стоп-бит: 1 бит; Контрольный бит: нет проверки; Код передачи: шестнадцатеричное значение (режим MODBUS RTU); Обнаружение ошибок: CRC-16 (режим MODBUS RTU);
- IP-адрес связи MODBUS ведомого устройства: 1-32; Команда = 03: Инструкция чтения нескольких регистров; Команда = 06: Инструкция записи в один регистр;
- Команда = 16: Инструкция по записи в несколько регистров.

Команда	Адрес	Параметр	Диапазон параметра	Значение по умолчанию
03	1	Версия программы термостата №	1~255	
03	2	Температура в помещении	Цельсия: -50~500; Фаренгейта: 23~122	
03/06/16	3	Текущий режим Вкл./Выкл.	0: OFF; 1: ON	
03/06/16	4	Текущая заданная температура	17°~30°C / 41°F~95°F	
03/06/16	5	Настройка режима	0: Вентиляция; 1: Охлаждение; 2: Нагрев; 3: Доп. эл. нагреватель; 4: Нагрев + доп. эл. нагреватель	0
03/06/16	6	Установите скорость вращения вентилятора	1: Низкий; 2: Средний; 3: Высокий; 4: Авто	4
03/06/16	7	Вентилятор всегда включен /всегда выключен (после установки температуры)	00: OFF; 01: ON	0
03/06/16	8	Выберите единицу измерения температуры	00:°C Цельсия 01:°F по Фаренгейту	0
03/06/16	9	Охлаждение/Компенсация температуры вентилятора	-10°C~-10°C/ -18°F~-18°F	0° C / 0°F
03/06/16	10	Нагрев/Компенсация температуры доп. эл. нагревателя	-10°C~-10°C/ -18°F~-18°F	0° C / 0°F
03/06/16	11	Продолжительность предотвращения холодного ветра	00: 0 сек. 05: 5 сек. 10: 10 сек. 15: 15 сек. 30: 30 сек. 60: 60 сек. 90: 90 сек.	0
03/06/16	12	Разница температур	1, 2, 3 C (°C)/ 2, 4, 6 (°F)	1° C / 2°F
03/06/16	13	IP-адрес (Modbus)	01-32	1
03/06/16	14	Включена ли защита от замерзания	00: OFF; 01: ON	0
03/06/16	15	Температура защиты от замерзания	0° ~20°C / 32°F~68°F	5° C / 41°F
03/06/16	16	Централизованное управление (заблокировано)	00: OFF; 01: ON	0
03/06/16	17	Тип системы	00: 2-х трубный охлаждение и нагрев; 01: 2-х трубный охлаждение; 02: 2-х трубный охлаждение + доп. эл. нагреватель 03: 2-х трубный нагрев + доп. эл. нагреватель; 04: 2-х трубный охлаждение и нагрев + доп. эл. нагреватель; 05: 4-х трубный	0

03	18	Восстановление заводских настроек	0: Основной; 1: Восстановление заводских настроек	0
03	19	Высокая скорость вращения вентилятора	00: OFF; 01: ON	0
03	20	Средняя скорость вращения вентилятора	00: OFF; 01: ON	0
03	21	Низкая скорость вращения вентилятора	00: OFF; 01: ON	0
03	22	Статус Клапана 1	00: OFF; 01: ON	0
03	23	Статус Клапана 2	00: OFF; 01: ON	0

ПРЕДУПРЕЖДЕНИЕ

- Минимальный интервал передачи пакетных данных составляет 100 мс. В случае избыточных данных в одном пакете отрегулируйте временной интервал.
- Метод численного анализа отличается в разных температурных системах. При температуре Цельсия значение регистра в 10 раз превышает фактическую температуру. При установке значения регистра входное значение должно быть целым числом, кратным 5; В При температуре по Фаренгейту, значение регистра равно фактической температуре, и нет специального положения для установки значения регистра.
- Состояние клапана 1 и клапана 2 по умолчанию будет зависеть от состояния системы.

11. Установка

11.1. Меры предосторожности при установке

- Чтобы обеспечить правильную установку, прочитайте раздел "Установка" данного руководства.
- Содержание, представленное здесь, охватывает предупреждения, которые содержат важную информацию о безопасности, которую необходимо соблюдать.

ПРЕДУПРЕЖДЕНИЕ

- Поручите местному дистрибьютору или местной сервисной службой назначить квалифицированного специалиста для выполнения установки. Пользователь не должен самостоятельно устанавливать устройство.
- Не разбирайте и не собирайте изделие без разрешения.

- Проводка должна быть совместима с током контроллера.
- Используйте указанные кабели и не кладите тяжелые предметы на клеммы проводов.

11.2. Монтажные Принадлежности

Пожалуйста, убедитесь, что у вас есть все следующие детали.

№	Название	Кол-во	Описание
1	Проводной контроллер	1	
2	Винты с крестообразной головкой M4x25	2	Используются для установки проводного контроллера на электрическую коробку
3	Инструкция по монтажу и эксплуатации	1	
4	Пластиковая опорная планка	2	Используется для установки проводного контроллера на электрическую коробку

Подготовьте следующие инструменты и материалы:

№	Название	Кол-во	Описание
1	Установочная коробка	1	Общие характеристики монтажной коробки, которая встраивается в стену
2	Экранированный 3-х жильный кабель	1	RVVP-0.5 мм 2×3, встроенный в стену (Не подключен)
3	Кабель управления (с нулевым и токоведущим проводами)	1	1.5 мм 2×7, встроенный в стену
4	Отвертка	1	Используется для установки винтов и снятия нижней крышки проводного контроллера

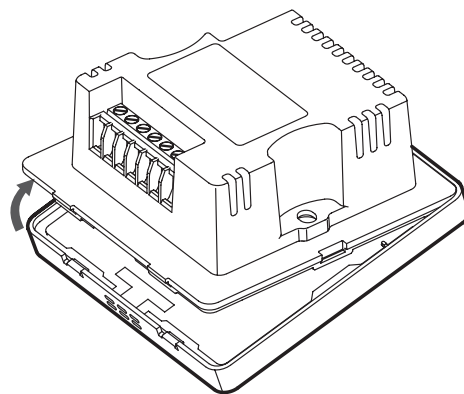

- Установите опорные держатели: Отрегулируйте длину двух пластиковых опорных держателей. Убедитесь, что задняя крышка проводного контроллера находится на одном уровне со стеной.

11.3. Размеры проводного пульта мм

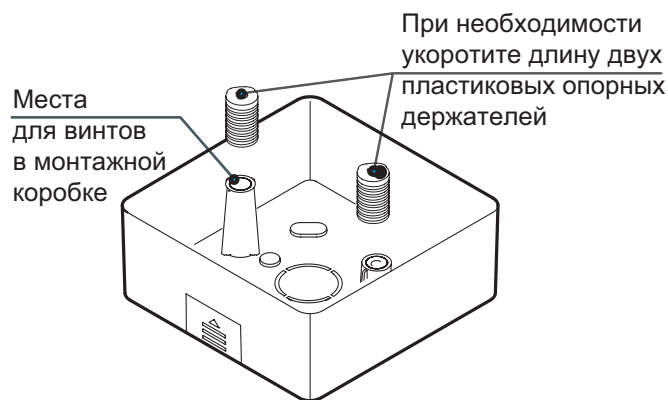
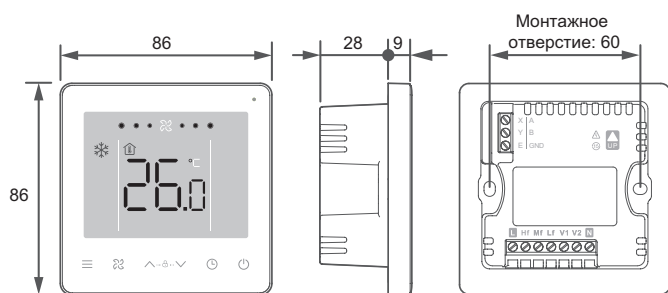

11.4. Установка

- Снимите заднюю крышку проводного контроллера: вставьте шлицевую отвертку в нижнюю защелку проводного контроллера и поверните в указанном направлении, чтобы снять заднюю крышку. Отсоедините плоский кабель, соединяющий переднюю и заднюю печатные платы, и снимите переднюю крышку проводного контроллера.

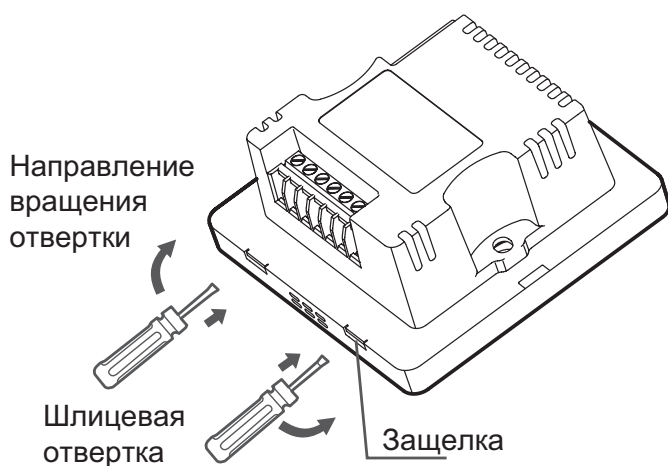

- Проводка: Подключите кабели в соответствии со следующим чертежом проводки

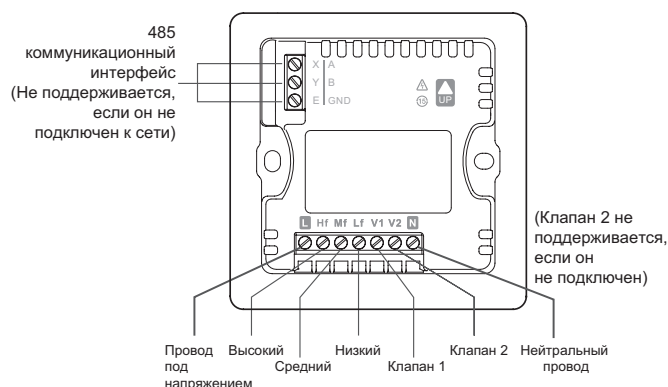

⚠ ПРЕДУПРЕЖДЕНИЕ

- Данное изделие должно быть установлено специализированным специалистом. Не подключайте кабели, когда устройство активно.
- Не подключайте нейтральный и токоведущий провода к клеммам X/Y/E. В противном случае проводной контроллер сгорит.

⚠ ПРЕДУПРЕЖДЕНИЕ

- Проверьте проводку перед включением устройства. Неправильная проводка может привести к повреждению проводного контроллера.

Электрические схемы

<p>2-х трубный в режиме охлаждения/охлаждение и нагрев. (В сети Modbus/Не в сети Modbus)</p>	<p>2-х трубный в режиме охлаждения/охлаждение и нагрев (Не в сети Modbus)</p>
<p>2-х трубный в режиме охлаждения/охлаждение и нагрев (Не в сети Modbus)</p>	<p>2-х трубный в режиме нагрева + доп. эл. нагреватель 2-х трубный в режиме охлаждения + доп. эл. нагреватель 2-х трубный в режиме нагрева и охлаждения + доп. эл. нагреватель (Не в сети Modbus)</p>
<p>4-х трубный (Не в сети Modbus)</p>	

4. Вставьте кабель задней крышки в монтажную коробку. Используйте винты с поворотной головкой, чтобы закрепить заднюю крышку проводного контроллера на монтажной коробке; подключите плоский кабель, соединяющий переднюю и заднюю печатные платы.

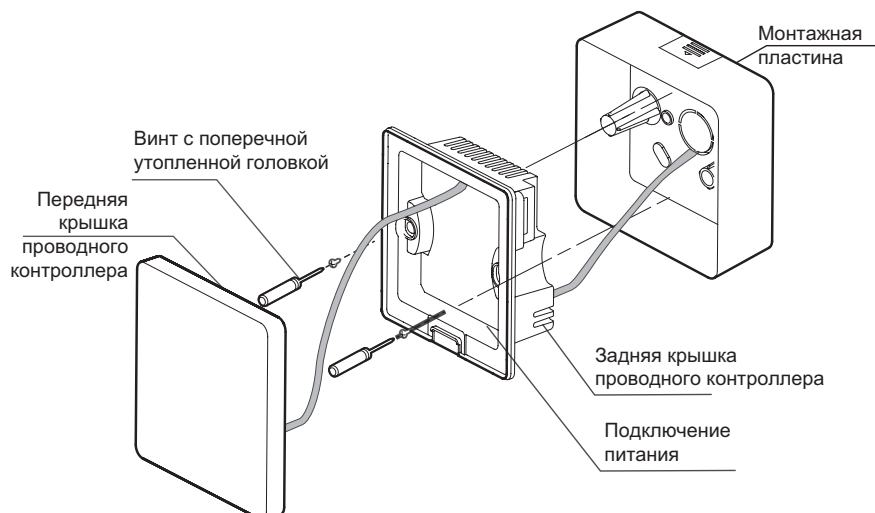

⚠ ПРЕДУПРЕЖДЕНИЕ

- Не затягивайте винты слишком сильно, в противном случае задняя крышка проводного контроллера может деформироваться и не может быть выровнена на поверхности стены, что затрудняет установку или не обеспечивает надежную установку.

5. Защелкните переднюю крышку проводного контроллера, как показано на следующем рисунке.

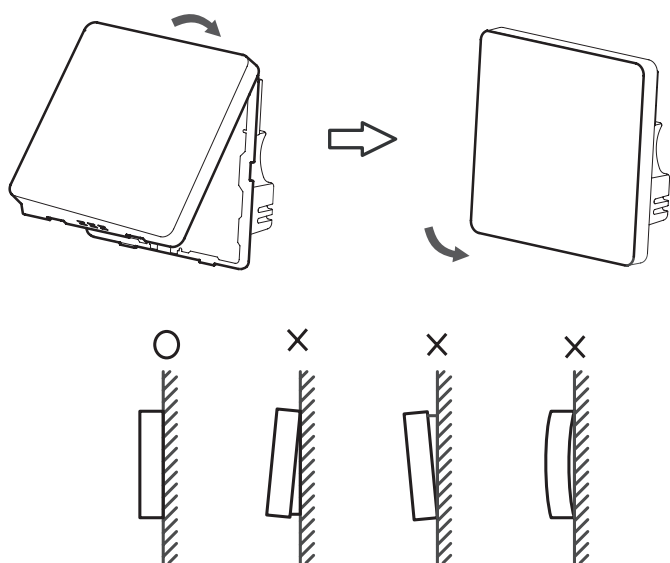

⚠ ПРЕДУПРЕЖДЕНИЕ

- При защелкивании передней и задней крышек убедитесь, что кабели не зажаты.
- Передняя и задняя крышки должны быть установлены правильно. В противном случае передняя и задняя крышки могут ослабнуть и отсоединиться друг от друга.

www.systemair-ac.ru
www.systemair.ru

Оборудование сертифицировано: 