

TLO

Потолочный перфорированный квадратный диффузор

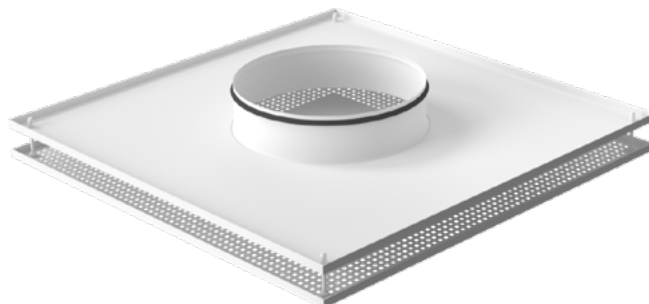

Описание

Квадратный потолочный диффузор TLO используется в системе приточно-вытяжной вентиляции в помещениях различного назначения. Возможна комплектация камерой статического давления.

Корпус диффузора состоит из впускного конуса с соединительной муфтой и регулируемой перфорированной панели прямоугольного сечения. Лицевая панель крепится на магнитах и является съемной — такая конструкция облегчает доступ к воздуховоду или камере.

Диффузоры TLO обладают высокой степенью эжекции, что делает возможной максимальную разницу температур для охлажденного воздуха ΔT 12 °С.

Поставляется в следующих диаметрах: $\varnothing 100$, $\varnothing 125$, $\varnothing 160$, $\varnothing 200$, $\varnothing 250$, $\varnothing 315$, $\varnothing 400$.

Диффузор устанавливается непосредственно в воздуховод или посредством камеры статического давления. Если монтаж производится к камере, то длина прямого воздуховода до камеры должна составлять не менее 4-х диаметров воздуховода.

Материалы изготовления

Диффузоры изготавливаются из оцинкованной листовой стали толщиной 0,9 мм и по умолчанию покрываются полимерной порошковой краской белого цвета RAL 9016.

Размеры

Габаритно-посадочные размеры диффузора TLO с камерой статического давления

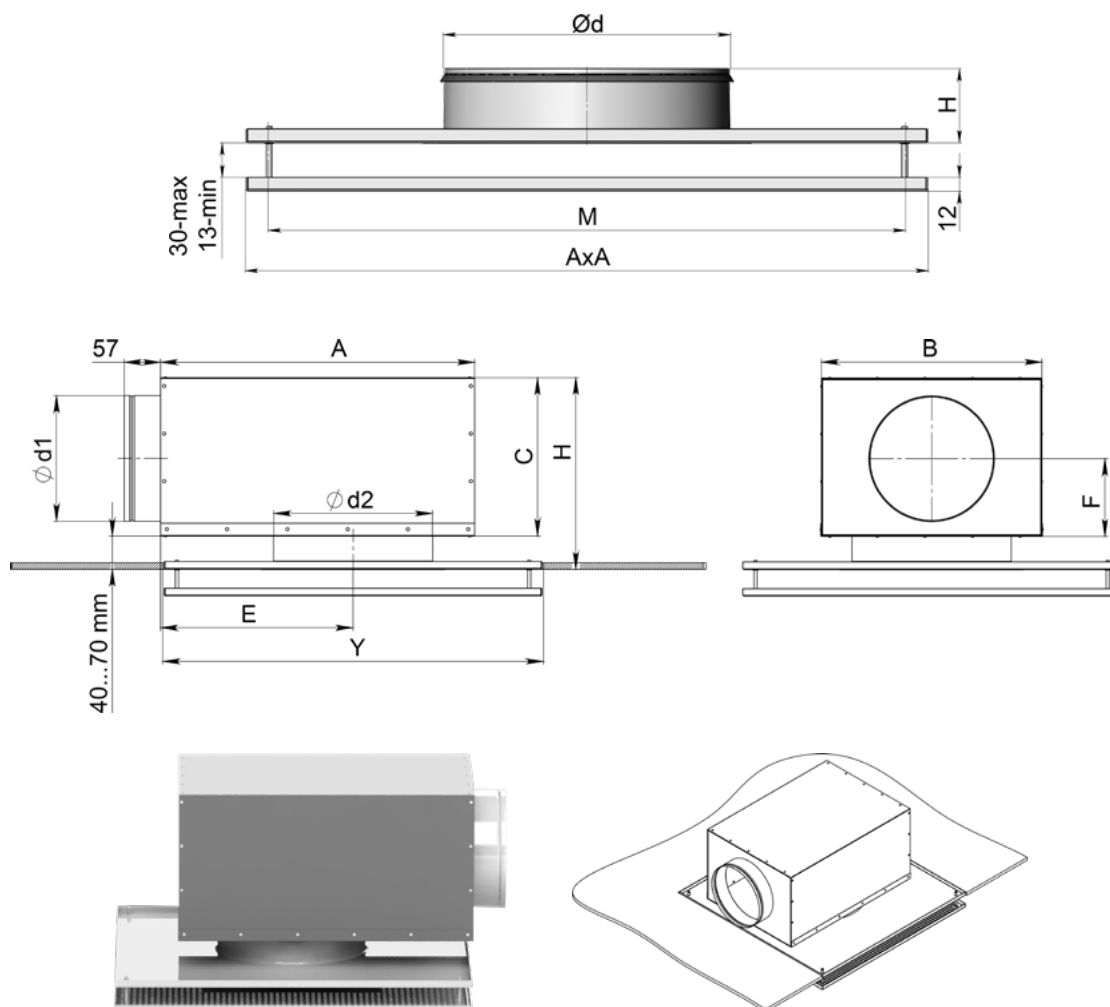

TLO	TLO + КСД	Ød мм	AxA мм	M мм	H мм	Ød1 мм	Ød2 мм	A мм	B мм	C мм	E мм	F мм	Y мм
100	-	99	300	264	67	-	-	-	-	-	-	-	305
125	100-125	124	300	264	67	98	126	320	267	150	185	75	305
160	125-160	159	300	264	67	123	161	360	267	160	210	80	305
200	160-200	199	400	364	67	158	201	450	317	195	280	98	405
250	200-250	249	595	559	75	198	251	500	367	250	305	125	600
315	250-315	314	595	559	75	248	316	565	467	300	330	150	600
400	315-400	399	595	559	95	313	401	620	567	400	360	200	600

Дальность TLO

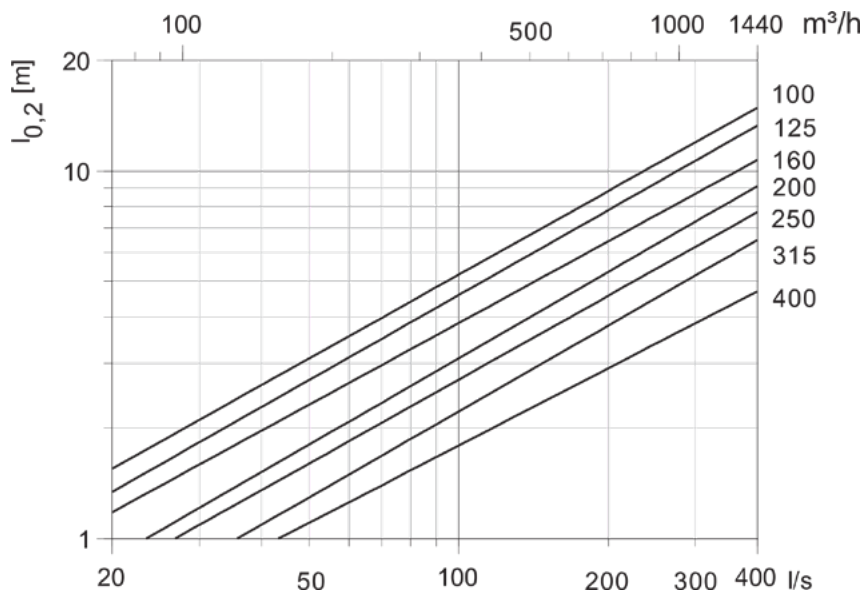

Аэродинамические характеристики диффузора TLO без КСД

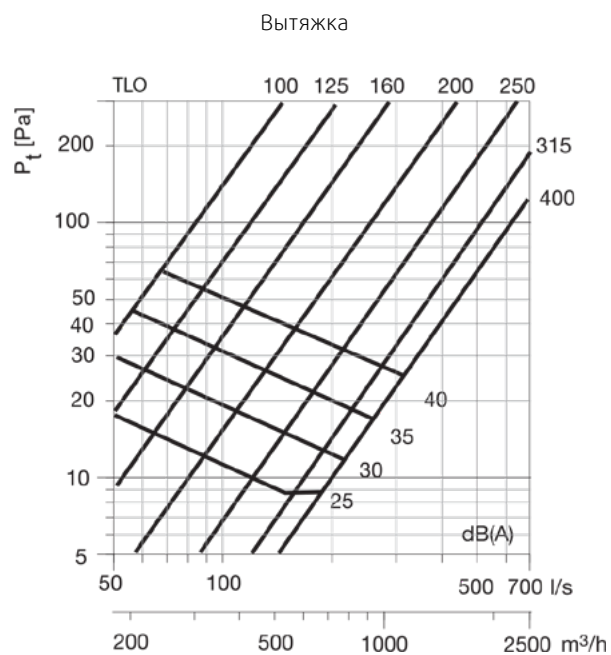
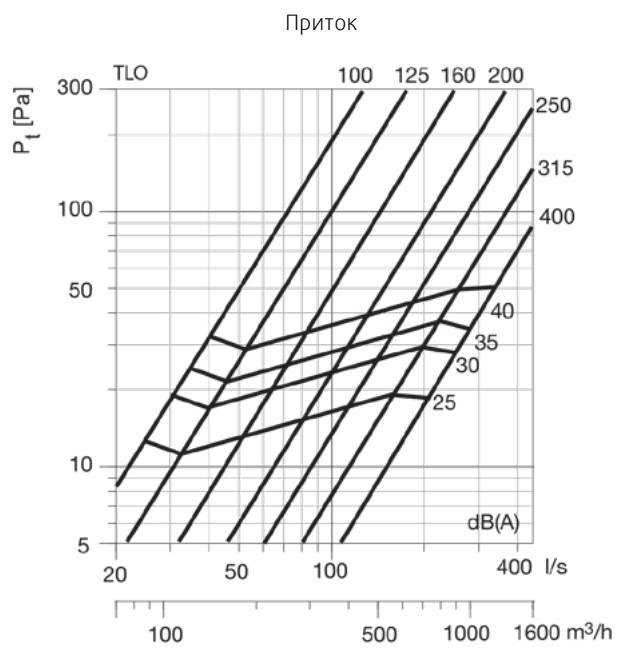

Аэродинамические характеристики диффузора TLO на приток с камерой статического давления

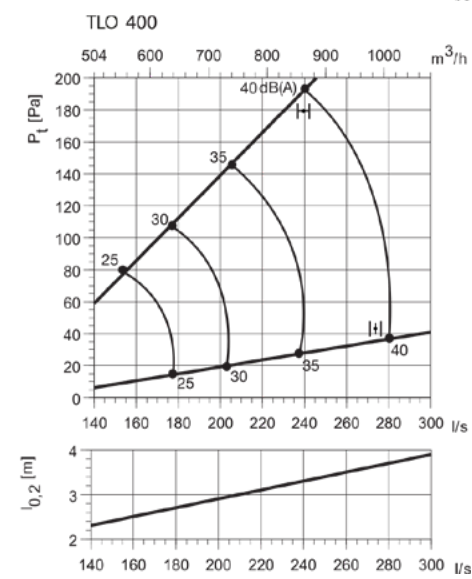
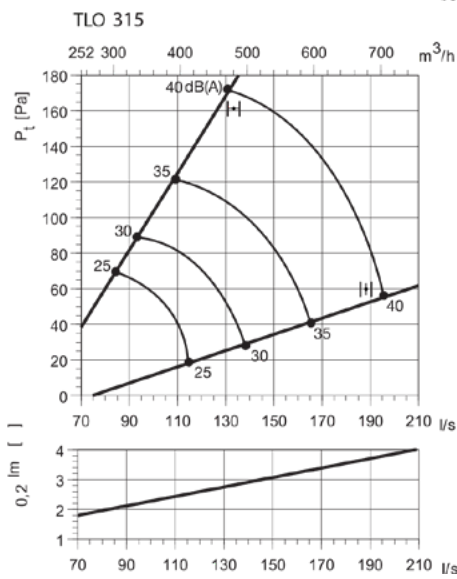
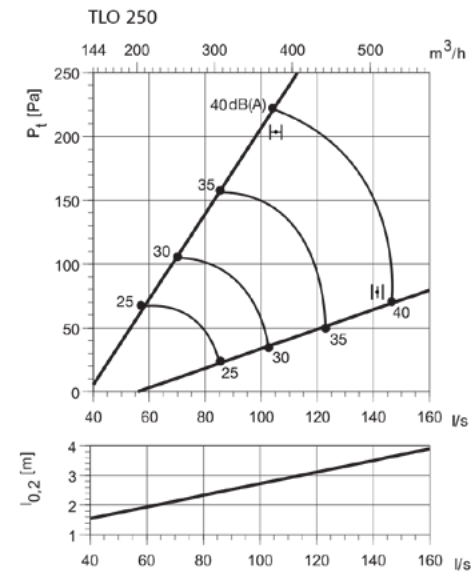
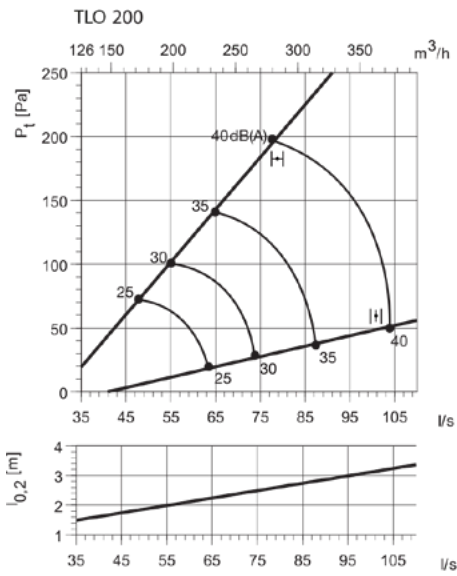
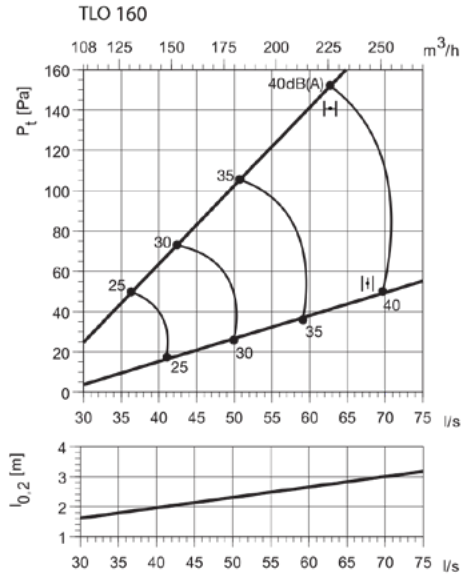
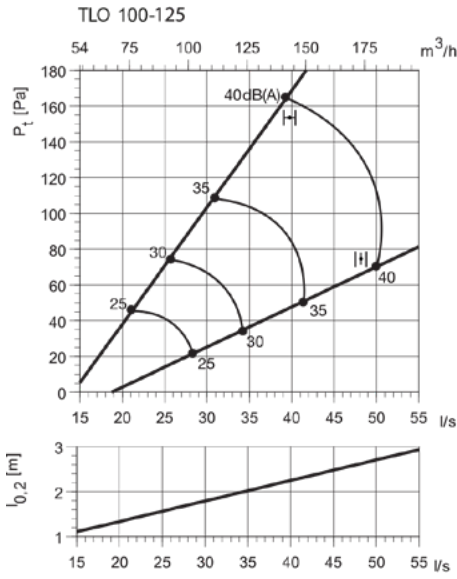

Аэродинамические характеристики диффузора TLO на вытяжку с камерой статического давления

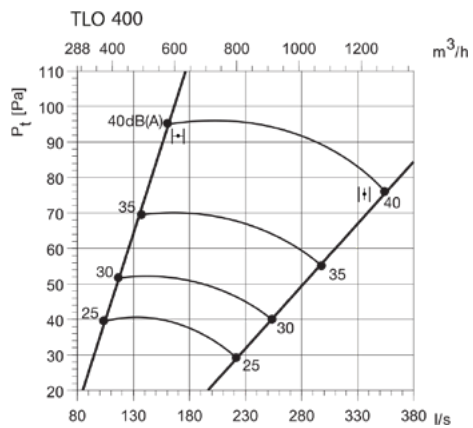
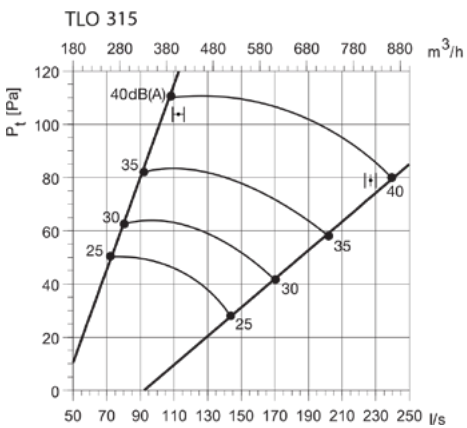
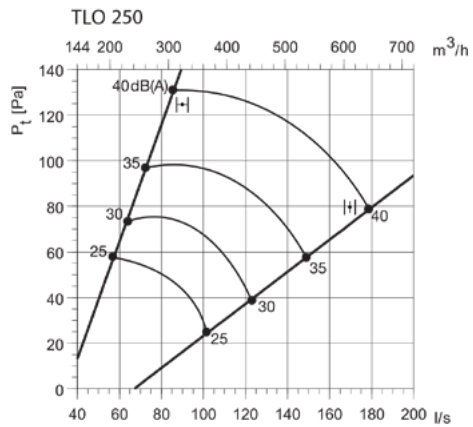
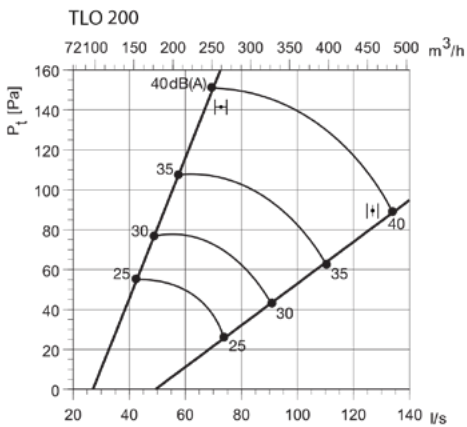
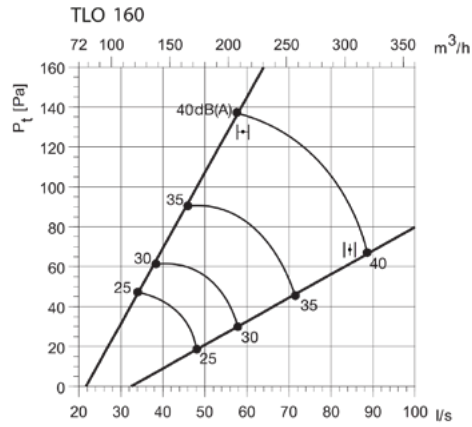
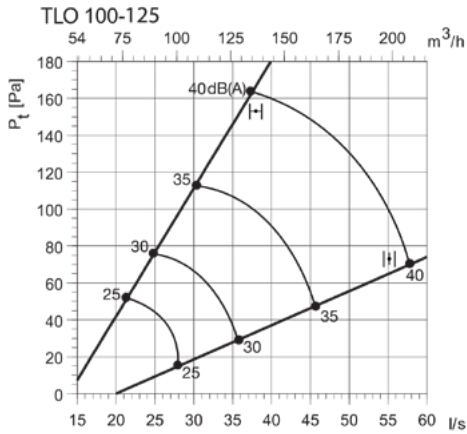

Код заказа

TLO-		<input type="checkbox"/>	<input type="checkbox"/>	<input type="checkbox"/>	<input type="checkbox"/>
Диаметр присоединения	100-400				
Покрытие корпуса по умолчанию (белый цвет матовый)	RAL9016				
Дополнительная комплектация	(Камера статического давления с регулирующим устройством) PB				
Диаметр врезки	100-315				